



คู่มือแนะนำ การใช้งานตู้เย็น

REFRIGERATOR

MODEL

MR-14TA, MR-14TSA

MR-140T, MR-49T

MR-17TSA, MR-18TA

MR-180T, MR-64T

แบบ 1 ประตู

ระบบไดเร็คคูล (ไร้สาร CFC)

สารบัญ

ก่อนเริ่มใช้งาน

สิ่งที่ต้องปฏิบัติตามเพื่อความปลอดภัย

2

การติดตั้ง

4

ชิ้นส่วนประกอบของตู้เย็น

5

วิธีการใช้งานอย่างถูกต้อง

6

วิธีการปรับอุณหภูมิ

6

วิธีการถอดชิ้นส่วนและการบำรุงรักษา

8

ข้อควรปฏิบัติเมื่อไฟดับ, ไม่ได้ใช้เป็นเวลานาน และการขนย้าย

9

การตรวจเช็คข้อบกพร่อง และการแก้ปัญหาเบื้องต้น

10

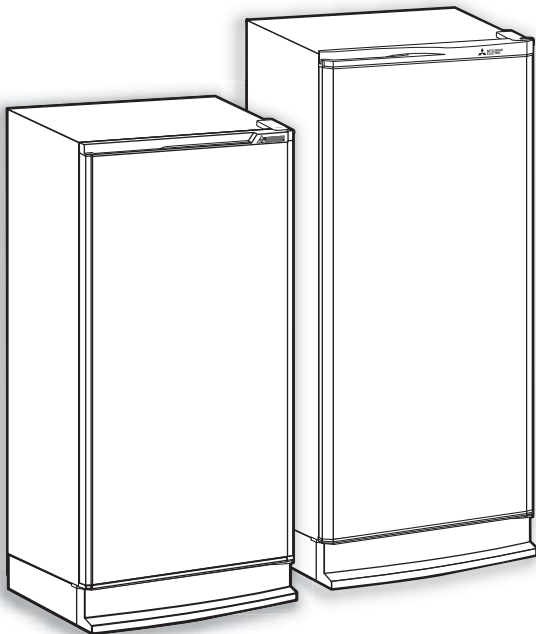

สิ่งสำคัญสำหรับความปลอดภัย
ตู้เย็นนี้ต้องต่อสายดินก่อนใช้งานเพื่อ
ช่วยป้องกันไฟฟ้าดูด หรือไฟฟ้าช็อต
จากกระแสไฟฟ้ารั่วไหล [ดูหน้า 4](#)

ตู้เย็นไร้สาร
Freon

ตู้เย็นเครื่องนี้ใช้ฉนวนโฟมปราศจากสารฟรอนหรือไฮโดรคลอเฟนเทนซึ่งจะไม่ทำลายชั้นโอโซน
และแทบไม่มีส่วนทำให้เกิดภาวะโลกร้อนจึงเรียกได้ว่าเป็นสารที่เป็นมิตรต่อสิ่งแวดล้อม



R600a

ขอขอบพระคุณที่เลือกใช้ตู้เย็นมิตซูบิชิ

- กรุณาอ่านอย่างละเอียดและทำความเข้าใจกับคู่มือการใช้งานโดยเฉพาะ "สิ่งที่ต้องปฏิบัติตามเพื่อความปลอดภัย" เพื่อการใช้งานอย่างถูกต้องและปลอดภัย
 - กรุณาขอบัตรรับประกันสินค้าจากร้านค้าและกรอกข้อมูล "วันที่ซื้อ, ชื่อร้านค้า" ให้ครบถ้วนชัดเจน
 - กรุณาจัดเก็บบัตรรับประกันสินค้าไว้กับคู่มือแนะนำการใช้งานตู้เย็น
-
- ตู้เย็นนี้เป็นผลิตภัณฑ์ที่ผลิตขึ้นโดยมีวัตถุประสงค์เพื่อจัดเก็บอาหารแช่เย็นและแช่แข็งที่ใช้ภายในบ้านเท่านั้น ไม่เหมาะสำหรับใช้งานในเชิงพาณิชย์ หรืองานอุตสาหกรรม
 - ชิ้นงานพลาสติกส่วนใหญ่จะแสดงชื่อวัตถุดิบไว้เพื่อการนำกลับมาใช้ใหม่

สิ่งที่ต้องปฏิบัติตาม เพื่อความปลอดภัย (กรุณาปฏิบัติตามอย่างเคร่งครัด)

- อันตรายอาจจะเกิดขึ้นได้เมื่อใช้งานผิด ดังนั้นจึง ทำการแบ่งประเภทการแสดงผลสัญลักษณ์ดังต่อไปนี้

⚠ คำเตือน

ไม่ปฏิบัติตามอาจได้รับอันตรายถึงแก่ชีวิตหรือบาดเจ็บสาหัส

⚠ ข้อควรระวัง

ไม่ปฏิบัติตามอาจได้รับบาดเจ็บหรือทรัพย์สินเสียหาย

- ความหมายของสัญลักษณ์ที่ใช้มีดังนี้

	ห้ามทำเด็ดขาด
	ห้ามแตะต้องเด็ดขาด
	ห้ามถอด, ซ่อม, แก้ไขเด็ดขาด
	ห้ามถูก/เปียกน้ำเด็ดขาด
	ห้ามแตะต้องขณะที่มือเปียก
	กรุณาปฏิบัติตามคำแนะนำเสมอ
	สายดิน
	ต้องถอดเต้าเสียบ (ปลั๊กตัวผู้) ออกเสมอ

- เมื่อเกิดความผิดปกติและขัดข้อง ให้หยุดเดินเครื่องทันที และติดต่อปรึกษากับศูนย์บริการ หรือตัวแทนจำหน่ายของบริษัท มิตรชุบิชิ อิเล็กทริก กันยงวัฒนา จำกัด เพื่อขอคำแนะนำ
- ในกรณีที่ชิ้นส่วนชำรุดเสียหาย ต้องใช้ชิ้นส่วน และอะไหล่แท้จากศูนย์บริการ หรือตัวแทนจำหน่ายของบริษัท มิตรชุบิชิ อิเล็กทริก กันยงวัฒนา จำกัด

- ต้องจ่ายไฟฟ้าแก่เครื่องใช้ไฟฟ้าผ่านอุปกรณ์กระแสดัง (residual current device, RCD) มีกระแสตกค้างที่กำหนดไม่เกิน 30 mA
- เครื่องใช้ไฟฟ้านี้เหมาะแก่การใช้ในประเทศที่มีภูมิอากาศเขตร้อนชื้นและอาจใช้ในประเทศอื่นได้ด้วย (ต้องใช้แหล่งจ่ายไฟที่มีแรงดัน 220V 50Hz เท่านั้น)

สำหรับภูมิอากาศเขตร้อนชื้น

⚠ คำเตือน

ห้ามติดตั้งตู้เย็นในสถานที่ที่เปียกน้ำหรือมีความชื้นสูง

อาจเกิดไฟดูด/ไฟไหม้เนื่องจากฉนวนเสื่อมสภาพได้

ดูหน้า 4

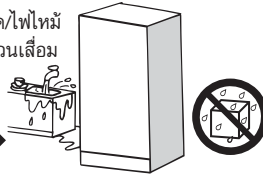

ในกรณีที่สายไฟชำรุด, เสียหาย กรุณาติดต่อศูนย์บริการเพื่อทำการเปลี่ยนสายไฟ

หากสายไฟชำรุดต้องใช้สายไฟใหม่จากศูนย์บริการหรือตัวแทนจำหน่าย และต้องแน่ใจว่าสายไฟใหม่ตรงกับรุ่นที่ใช้อยู่

ดูหน้า 9



ต้องใช้กระแสไฟฟ้าตามที่กำหนดไว้ในฉลากที่ติดด้านในประตู (แรงดัน 220V 50Hz)

ห้ามใช้ปลั๊กพวง หรือปลั๊กร่วมกับเครื่องใช้ไฟฟ้าอื่น เพราะอาจทำให้เกิดไฟไหม้ได้

ดูหน้า 4

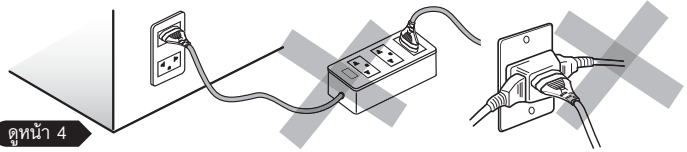

ห้ามวางของที่มีความร้อนบนตู้เย็น

ในขณะที่เปิดปิดตู้เย็น อาจจะทำให้ของตกหล่นใส่จนบาดเจ็บ



ห้ามใช้สเปรย์หรือสารไวไฟใกล้ตู้เย็น

เพราะอาจเป็นสาเหตุทำให้ติดไฟหรือไฟไหม้

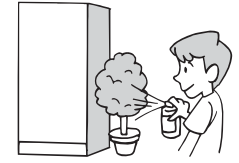

ห้ามโหนประตู, ห้ามยืนบนชั้นลิ้นชัก

อาจจะทำให้ตัวล้มและบาดเจ็บ



ห้ามเก็บเวชภัณฑ์หรือสารเคมีไว้ในตู้เย็น



ห้ามนำสารไวไฟหรือสารที่มีคุณสมบัติระเบิดได้ เช่น

เบนซิน, เครื่องสำอาง, สเปรย์ไล่ยุง, ก๊าซในตู้เย็น เพราะอาจติดไฟและระเบิดได้

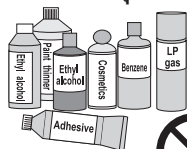

ห้ามวางตู้เย็นใกล้แหล่งความร้อน/เปลวไฟ/ประกายไฟ เช่น เทียนไข, ธูป

ซึ่งอาจมาโดนตู้เย็นและทำให้เกิดความเสียหายหรือไฟไหม้

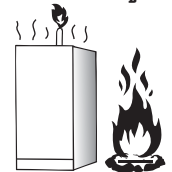

ห้ามนำเครื่องใช้ไฟฟ้า, อุปกรณ์อิเล็กทรอนิกส์, แบตเตอรี่ และอุปกรณ์อื่นๆ มาแช่ไว้ในตู้เย็น

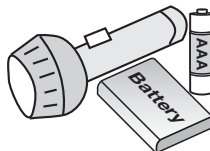

ในขณะที่เปิด-ปิดประตูตู้เย็น ต้องระวังไม่ให้ประตูกระแทกกับเฟอร์นิเจอร์หรือเครื่องใช้ในบ้านที่อยู่รอบๆ ตู้เย็น

เพราะอาจทำให้เกิดความเสียหายต่อประตูตู้เย็น, เฟอร์นิเจอร์ และอาจทำให้ได้รับบาดเจ็บ



ห้ามวางภาชนะที่บรรจุน้ำไว้บนตู้เย็น

อาจเกิดไฟดูด/ไฟไหม้ได้หากชิ้นส่วนไฟฟ้าถูกน้ำ

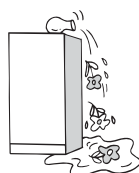







ห้ามฉีดน้ำ หรือรดน้ำใส่ตัวตู้เย็นทั้งภายในและภายนอกของตู้เย็น ในทุกกรณีเพราะจะทำให้

ไฟดูด/ไฟไหม้

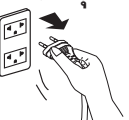

⚠ คำเตือน

<p>ห้ามให้ตู้เย็นกดทับสายไฟ หรือเต้าเสียบ (ปลั๊กตัวผู้) เพราะจะทำให้สายไฟเสียหาย ห้ามมีของกด, ทับ, พับงอ จะเป็นสาเหตุของไฟดูด, ไฟไหม้</p>  	<p>ห้ามใช้สายไฟ, เต้าเสียบ(ปลั๊กตัวผู้) ที่ชำรุด เต้ารับ(ปลั๊กตัวเมีย) ที่หลวมหรือชำรุด เพราะอาจจะเป็นสาเหตุของไฟดูด, ไฟไหม้</p>  	<p>ห้ามถอดเต้าเสียบ(ปลั๊กตัวผู้) โดยวิธีดึงสายไฟ เพราะจะทำให้สายไฟเป็นรอยฉีกขาดและจะเป็นสาเหตุของไฟดูด, ไฟไหม้</p>  
<p>ห้ามแก้ไข, ตัดแปลง เพราะจะเป็นสาเหตุของไฟดูด, ไฟไหม้หรือเกิดบาดเจ็บ</p>  	<p>ห้ามเสียบหรือถอดเต้าเสียบ(ปลั๊กตัวผู้) ในขณะที่มือเปียกอยู่ เพราะจะเป็นสาเหตุของไฟดูด</p>  	<p>ต้องเสียบเต้าเสียบ(ปลั๊กตัวผู้) ให้แน่นเสมอ และต้องเสียบจนถึงโคนเต้าเสียบ(ปลั๊กตัวผู้) หากเสียบเต้าเสียบ(ปลั๊กตัวผู้) หลวมจะทำให้เกิดความร้อนจนอาจเกิดไฟไหม้</p>  
<p>ต้องตรวจเช็ค และทำความสะอาดสายไฟ, เต้าเสียบ(ปลั๊กตัวผู้) อย่างน้อยปีละ 1 ครั้ง หากมีฝุ่นเกาะจะทำให้เป็นสาเหตุของไฟไหม้</p>  	<p>เมื่อมีก๊าซรั่ว ให้เปิดหน้าต่างเพื่อระบายอากาศและต้องไม่แตะสัมผัสตู้เย็น เพราะอาจเกิดประกายไฟและเป็นสาเหตุให้ไฟไหม้</p>  	<p>ก่อนที่จะจะทิ้งตู้เย็นต้องถอดขาของขอบประตูออก อาจเกิดอันตรายได้ หากเด็กเข้าไปติดอยู่ด้านใน</p>  
<p>เมื่อมีอาการผิดปกติต้องตัดกระแสไฟฟ้าทันที หากเดินเครื่องต่อไปอาจเป็นสาเหตุของไฟดูด, ไฟไหม้</p>  	<p>ต้องตัดกระแสไฟฟ้าทุกครั้ง เมื่อต้องการทำความสะอาดหรือซ่อมบำรุง หากลืมนอาจเป็นสาเหตุของไฟดูด, ไฟไหม้</p>  	<p>ห้ามทำความเสียหายกับวงจรรักษาความเย็น (ท่อต่างๆ) เช่น การเจาะ หรือยึดสกรูที่ผนังตู้เย็น เพราะสารทำความเย็นเป็นสารที่สามารถติดไฟ อาจทำให้เกิดการระเบิดหรือไฟไหม้ได้</p>  
<p>ต้องเว้นระยะห่างบริเวณรอบๆ ตู้เย็นตามที่กำหนดไว้ เพราะหากสารทำความเย็นรั่วไหลอาจมีการสะสมจนทำให้เกิดการติดไฟ และระเบิดได้ ดูหน้า 4</p>  	<p>ห้ามตั้งตู้เย็นไว้ในโรงเก็บของ หรือในโรงรถ เพราะสัตว์เลี้ยง หรือสัตว์อื่น ๆ อาจทำให้ระบบสายไฟชำรุด, เสียหาย และอาจทำให้เกิดไฟดูด หรือไฟไหม้ได้</p> 	<p>ห้ามใช้สารทำความเย็นประเภทอื่น นอกเหนือจากที่บริษัทผู้ผลิตกำหนดไว้โดยเด็ดขาด เพราะจะทำให้ตู้เย็นเกิดความเสียหาย, ระเบิด, หรือไฟไหม้</p> 
<ul style="list-style-type: none"> • เครื่องใช้ไฟฟ้านี้ไม่มีเจตนาให้ใช้โดยบุคคล (รวมถึงเด็ก) ที่ด้อยความสามารถทางร่างกาย ทางประสาทสัมผัสหรือจิตใจหรือขาดประสบการณ์และความรู้ เว้นแต่ว่าจะได้รับการควบคุมดูแลหรือการสอนเกี่ยวกับการใช้เครื่องใช้ไฟฟ้าโดยบุคคลที่รับผิดชอบต่อความปลอดภัยของบุคคลเหล่านั้น • เด็กควรได้รับการควบคุมดูแลเพื่อให้แน่ใจว่าจะไม่เล่นเครื่องใช้ไฟฟ้า • คำเตือน ในบริเวณที่ติดตั้งตู้เย็นและตู้เย็นแบบมีช่องแช่เยือกแข็งและผนังโดยรอบต้องให้มีการถ่ายเทของอากาศที่ดีและปราศจากสิ่งกีดขวาง 		

⚠ ข้อควรระวัง

<p>อย่าแช่อาหารในปริมาณที่มากเกินไป ซึ่งจะทำให้ชั้นวางของดึงไม่ออกหรืออาหารอาจจะตกลงมา และทำให้ได้รับบาดเจ็บ</p>  	<p>ไม่ควรแช่เครื่องดื่มประเภทขวดหรือกระป๋องในช่องแช่แข็ง หากของเหลวด้านในแข็งจนทำให้ขวดหรือกระป๋องแตกจะเป็นสาเหตุทำให้ได้รับบาดเจ็บหรือความเสียหาย</p>  	<p>ไม่ควรนำอาหารที่เปลี่ยนสี หรือเปลี่ยนสภาพและน้ำแข็งที่เกิดจากผนังช่องแช่แข็งมาบริโภค เพราะจะเป็นสาเหตุทำให้ป่วยหรืออาหารเป็นพิษ</p>  
<p>อย่าใช้ของมีคม, เครื่องมือ หรืออุปกรณ์อื่นๆ ในการละลายน้ำแข็ง เพราะจะเป็นสาเหตุทำให้ช่องแช่แข็งเสียหาย หรือเกิดบาดเจ็บ</p> 	<p>อย่าสอดมือหรือเท้าเข้าไปที่ตู้ตู้เย็นจะทำให้ได้รับบาดเจ็บจากแผ่นโลหะ</p>  	<p>ไม่ควรแตะสัมผัสผนังช่องแช่แข็ง, อาหารหรือภาชนะในช่องแช่แข็งโดยที่มือเปียกอยู่ อาจเป็นสาเหตุทำให้อาหารแข็งเสียหายและได้รับบาดเจ็บที่ผิวหนังอันเกิดจากความเย็น</p>  
<p>ควรติดตั้งบนพื้นเรียบที่แข็งแรงและมั่นคง หากตู้เย็นเคลื่อนไปมาจะเป็นสาเหตุทำให้ได้รับบาดเจ็บ ดูหน้า 4</p>  	<p>เมื่อขนย้ายตู้เย็น ควรจับในส่วนที่กำหนดไว้ หากจับส่วนอื่นอาจจะเป็นสาเหตุทำให้เกิดบาดเจ็บ ดูหน้า 9</p>  	<p>ขณะเปิด-ปิดตู้เย็นต้องจับที่มือจับเพราะอาจหนีบถูกนิ้วมือ</p> 

การติดตั้ง

สถานที่ติดตั้ง

เพื่อให้ตู้เย็นทำงานได้อย่างมีประสิทธิภาพและปลอดภัยโปรดให้ความสำคัญกับสถานที่ติดตั้ง ดังนี้

1. พื้นผิวของสถานที่ติดตั้ง

- เพื่อป้องกันเสียงรบกวนที่เกิดจากการสั่นไหวของชั้นส่วนตู้เย็น พื้นสถานที่ติดตั้งจึงควรแข็งแรง, ราบเรียบ และมีระดับสม่ำเสมอ ในกรณีที่พื้นเป็นวัสดุอ่อน ยวบตัวได้ง่าย เช่น พรม, เสื่อ, Vinyl chloride ควรใช้แผ่นไม้ปูรองพื้นไว้อีกชั้นหนึ่ง เพื่อป้องกันการเสียวของพื้นดังกล่าว

2. บริเวณสถานที่ติดตั้ง

- จะต้องเป็นบริเวณที่มีอากาศถ่ายเทได้สะดวก ไม่ถูกแสงแดดโดยตรง และไม่อยู่ใกล้แหล่งความร้อน เช่น เตาแก๊ส, เตาอบ เป็นต้น
- ต้องเป็นบริเวณที่ไม่มี ความชื้นสูง เพื่อป้องกันการเกิดสนิม

3. ระยะห่างจากผนังบริเวณที่ติดตั้ง

- ห่างจากผนังด้านข้างซ้ายและขวา ไม่น้อยกว่าด้านละ 3 ซม.
- ห่างจากผนังด้านหลัง ไม่น้อยกว่า 10 ซม.
- ห่างจากผนังด้านบน ไม่น้อยกว่า 30 ซม.

การใช้งานบริเวณน้ำพุร้อน

การบำรุงรักษา และป้องกันการกัดกร่อนมีความจำเป็นอย่างยิ่งต่อท่อทางเดินน้ำยา สารทำความเย็น เนื่องจากบริเวณบ่อน้ำพุร้อน จะก่อให้เกิดสารกัดกร่อนที่ส่งผลต่อท่อทางเดินน้ำยา โปรดติดต่อและปรึกษาศูนย์บริการ หรือตัวแทนจำหน่าย

⚠ ข้อควรระวัง

อย่ากีดขวางพื้นที่ระบายอากาศบริเวณรอบ ๆ ตู้เย็นเพราะหากสารทำความเย็นรั่วไหล อาจมีการสะสมจนทำให้เกิดการติดไฟ และระเบิดได้

มีเสียงดังเกิดขึ้นกะทันหันหลังจากตู้เย็นเริ่มทำงาน

หลังจากที่ติดตั้งตู้เย็นในช่วงฤดูร้อน และมีการเปิด-ปิดประตูตู้เย็นบ่อยๆ หรือขณะที่ระบบทำความเย็นกำลังทำงานตู้เย็นจะทำการเดินเครื่องเร็วขึ้นโดยอัตโนมัติ เพื่อให้มีความเย็นเพิ่มขึ้นเสียงเหล่านี้เป็นเสียงที่ไม่ผิดปกติ

สำหรับตู้เย็นไร้สาร CFC (R600a)

⚠ ข้อควรระวัง

เนื่องจากสารทำความเย็นชนิดไร้สาร CFC (R600a) นั้น เป็นสารที่สามารถติดไฟได้ จึงควรระมัดระวังอย่าให้วงจรทำความเย็นเกิดการรั่วไหลได้

หากเกิดการรั่วไหลของสารทำความเย็นควรปฏิบัติดังนี้

1. ไม่ใช้เครื่องใช้ไฟฟ้า หรือสิ่งทำให้เกิดประกายไฟ
2. เปิดหน้าต่าง เพื่อให้อากาศถ่ายเทได้สะดวก
3. ติดต่อศูนย์บริการ เพื่อขอคำแนะนำ หรือทำการตรวจสอบแก้ไข

การต่อสายดิน

สิ่งสำคัญสำหรับความปลอดภัย ตู้เย็นนี้ต้องต่อสายดินก่อนใช้งาน เพื่อจะช่วยป้องกันไฟฟ้าดูดหรือไฟฟ้าช็อตจากกระแสไฟรั่วไหล

- ตู้เย็นต้องเสียบเต้าเสียบ(ปลั๊กตัวผู้) ที่เต้ารับ(ปลั๊กตัวเมีย) ที่จัดเตรียมไว้โดยเฉพาะ และต้องมั่นใจว่าใช้กระแสไฟฟ้าถูกต้อง (แรงดัน 220V 50Hz) เพื่อประสิทธิภาพที่ดีที่สุดและเป็นการป้องกันการใช้ไฟฟ้าเกินกำลังของวงจรไฟฟ้าในบ้าน ซึ่งเป็นสาเหตุของไฟไหม้
- ในกรณีที่เต้ารับ(ปลั๊กตัวเมีย)  ในที่พักอาศัยเป็นแบบที่มีสายดินและมีการต่อสายดินที่ถูกต้องอยู่แล้วให้ติดต่อศูนย์บริการเพื่อรับคำแนะนำ
- ตู้เย็นที่มีเต้าเสียบ(ปลั๊กตัวผู้) แบบไม่มีสายดินให้ต่อสายดินเข้ากับสกรูที่ใช้ต่อสายดินที่เตรียมไว้ให้ทางด้านหลังตอนล่างของตู้เย็น

จุดที่ห้ามต่อสายดิน

- ท่อน้ำประปา, ท่อก๊าซ (อันตรายจากไฟดูด, ระเบิด)
- สายดินของโทรทัศน์หรือสายล่อฟ้า (อันตรายจากฟ้าผ่า)

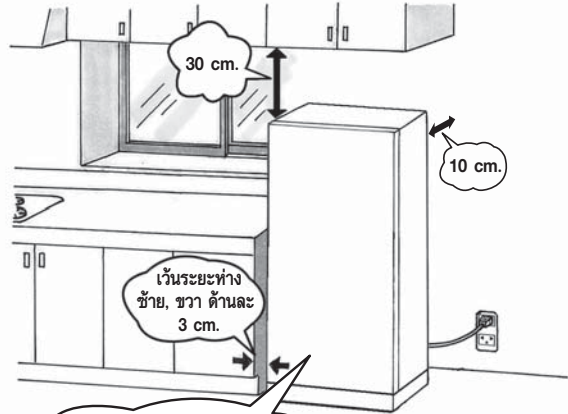
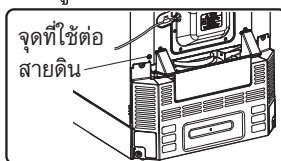

การต่อกระแสไฟฟ้า

ตู้เย็น มีคุณสมบัติภายใต้เงื่อนไขตามมาตรฐานความปลอดภัยของตู้เย็นสำหรับใช้ในที่อยู่อาศัย มอก. 2214 เพื่อให้สอดคล้องกับมาตรฐาน ในส่วนของเต้าเสียบ(ปลั๊กตัวผู้) ต้องใช้แบบ

2 ขากลม  ดังนั้นหากท่านยังใช้เต้ารับ(ปลั๊กตัวเมีย) แบบ 2 ขาแบนอยู่  หรือรูปแบบอื่นที่ไม่รองรับกับเต้าเสียบ

(ปลั๊กตัวผู้)แบบ 2 ขากลมเพื่อความปลอดภัยจึงแนะนำให้ท่านทำการเปลี่ยนหรือติดตั้งเพิ่มเติมสำหรับเต้ารับ(ปลั๊กตัวเมีย) ที่ใช้กับเต้าเสียบ

(ปลั๊กตัวผู้)แบบ 2 ขากลมได้  หรือ  และไม่

ควรตัดหรือตัดแปลงที่เต้าเสียบ(ปลั๊กตัวผู้) ด้วยวิธีอื่นๆ นอกเหนือจากการแนะนำของผู้ผลิต

⚠ คำเตือน

ห้ามเสียบเต้าเสียบ(ปลั๊กตัวผู้) ร่วมกับเครื่องใช้ไฟฟ้าอื่น และต้องมั่นใจว่าใช้กระแสไฟฟ้า (แรงดัน 220V 50Hz) ได้ถูกต้องสำหรับตู้เย็นรุ่นนี้

ชิ้นส่วนประกอบของตู้เย็น

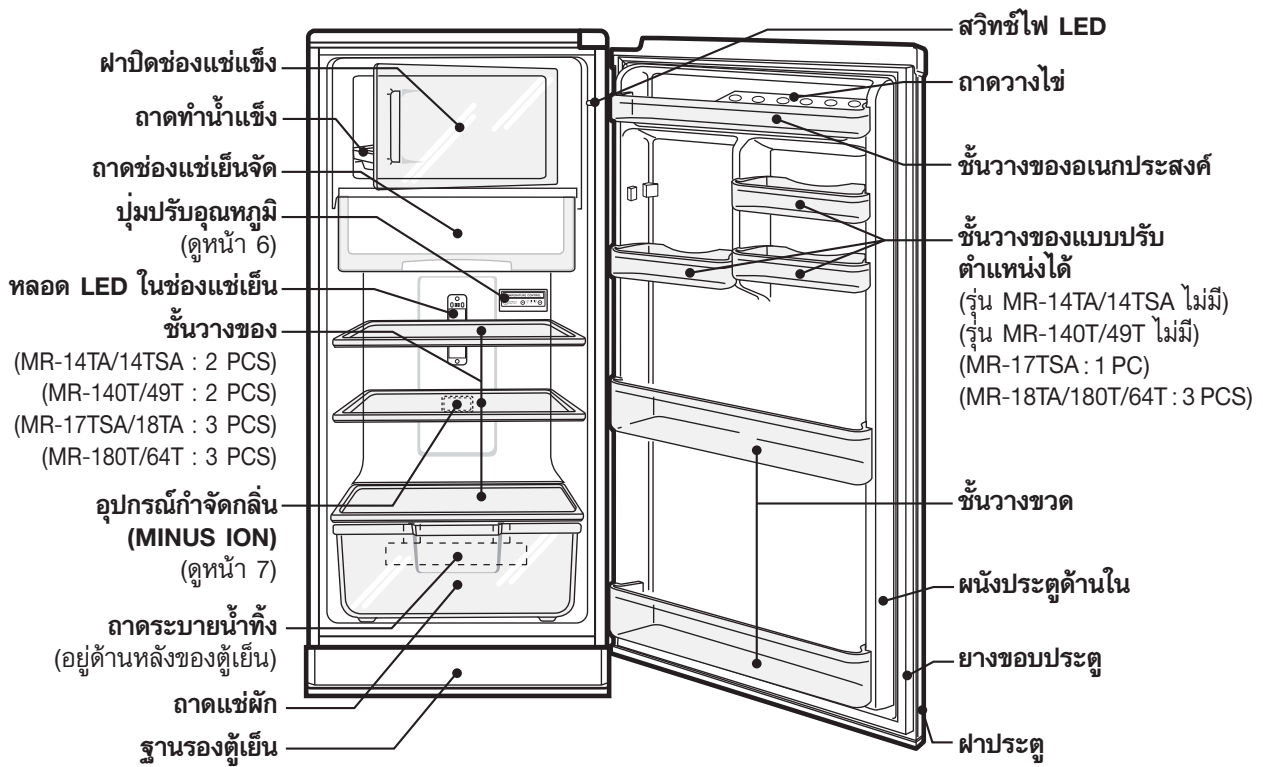

รูปแสดงตู้เย็นรุ่น MR-14TA, MR-14TSA, MR-140T, MR-49T, MR-17TSA, MR-18TA, MR-180T, MR-64T

วิธีการใช้งานอย่างถูกต้อง

วิธีการปรับอุณหภูมิของตู้เย็น ※ปกติควรปรับให้อยู่ที่ตำแหน่ง "MID"

เมื่อต้องการปรับความเย็นให้มากขึ้น หรือน้อยลง

กดปุ่ม ◀ หรือ ▶ เพื่อปรับอุณหภูมิ

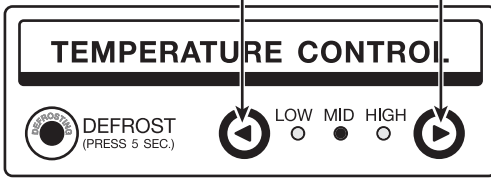

● ดวงไฟสีเขียวจะเปลี่ยนไปตามการกดปุ่มกด

ตำแหน่งการควบคุมอุณหภูมิ และระดับอุณหภูมิของตู้เย็น

ระดับความเย็น	ไฟแสดงสถานะ	อุณหภูมิของตู้เย็น
LOW	◀ ● ○ ○ ▶	ประมาณ 7 °C
LOW-MID	◀ ● ● ○ ▶	ประมาณ 4 °C
MID	◀ ● ● ● ○ ▶	ประมาณ 1 °C
MID-HIGH	◀ ● ● ● ● ○ ▶	ประมาณ -2 °C
HIGH	◀ ● ● ● ● ● ○ ▶	ประมาณ -5 °C

※ ความหมายของสัญลักษณ์ ● = ไฟสว่าง ● = ไฟกระพริบ ○ = ไฟดับ

วิธีการปรับอุณหภูมิแบบละเอียด ※สามารถปรับอุณหภูมิได้ละเอียดมากยิ่งขึ้น

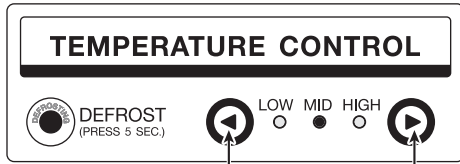

- ตั้งโหมดปรับอุณหภูมิแบบละเอียด โดยกดปุ่ม ◀ และ ▶ พร้อมกัน 5 วินาที
- ปรับอุณหภูมิแบบละเอียด โดยกดปุ่ม ◀ หรือ ▶ เพื่อเลื่อนปรับอุณหภูมิตามที่ต้องการ ซึ่งจะสามารถปรับอุณหภูมิภายในตู้เย็นได้ประมาณ 1 °C เมื่อทำการปรับอุณหภูมิแบบละเอียดแล้วจะมีไฟแสดงสถานะสว่างขึ้น ซึ่งจะมีรายละเอียดตามตารางด้านล่าง (ไฟกระพริบจะแสดงขึ้นทุกๆ 2 วินาที)
- การยกเลิกโหมดปรับอุณหภูมิแบบละเอียด โดยกดปุ่ม ◀ และ ▶ พร้อมกัน 5 วินาที จะมีไฟแสดงสถานะสว่างขึ้นที่ตำแหน่งเดิม (ในกรณีที่ยังมีไฟแสดงสถานะกระพริบอยู่ แสดงว่าการยกเลิกโหมดปรับอุณหภูมิแบบละเอียดไม่สมบูรณ์ ให้ทำการตรวจสอบอีกครั้ง)

⚠ ข้อควรระวัง

- ตู้เย็นนี้ไม่ควรใช้งานโดยเด็กเล็ก หรือผู้พิการโดยไม่มีผู้ควบคุมดูแล โดยเฉพาะเด็กเล็กต้องมีผู้ดูแลอย่างใกล้ชิดเพื่อมั่นใจว่าเด็กๆ จะไม่ไปเล่นตู้เย็น

เพื่อให้เย็นเร็วขึ้น กรุณาปฏิบัติดังนี้

■ เมื่อเสียบเต้าเสียบ(ปลั๊กตัวผู้) แล้วจะยังไม่เย็นในทันทีตามปกติจะต้องใช้เวลาประมาณ 4~5 ชม.

- วางอาหารที่จะแช่ให้มีระยะห่างที่พอเหมาะ
- อาหารที่ยังไม่เย็นหรือไอศกรีมควรใส่หลังจากที่ตู้เย็นมีความเย็นที่เหมาะสมแล้ว
- ไม่แช่อาหารที่มีความร้อน ควรปล่อยให้อาหารเย็นลงจนอยู่ในระดับอุณหภูมิห้องก่อน
- เปิดปิดประตูให้น้อยที่สุดและใช้เวลาให้สั้น
- ปิดประตูตู้เย็นให้สนิททุกครั้งหลังการใช้งาน เพราะถ้าประตูถูกเปิดทิ้งไว้จะทำให้ตู้เย็นสูญเสียความเย็น และจะทำให้อาหารเน่าเสียได้ นอกจากนี้ยังทำให้สิ้นเปลืองค่ากระแสไฟฟ้าด้วย

โดยเฉพาะการติดตั้งในที่ที่มีความร้อน การทำน้ำแข็งในครั้งแรก อาจจะต้องใช้เวลาถึง 24 ชม.

ไฟแสดงสถานะในโหมดปรับอุณหภูมิแบบละเอียด	อุณหภูมิของตู้เย็น
1. ◀ ● ○ ○ ▶	ประมาณ 7 °C
2. ◀ ● ● ○ ▶	ประมาณ 6 °C
3. ◀ ● ● ● ○ ▶	ประมาณ 5 °C
4. ◀ ● ● ● ● ○ ▶	ประมาณ 4 °C
5. ◀ ● ● ● ● ● ○ ▶	ประมาณ 3 °C
6. ◀ ● ● ● ● ● ● ○ ▶	ประมาณ 2 °C
7. ◀ ● ● ● ● ● ● ● ○ ▶	ประมาณ 1 °C
8. ◀ ● ● ● ● ● ● ● ● ○ ▶	ประมาณ 0 °C
9. ◀ ● ● ● ● ● ● ● ● ● ○ ▶	ประมาณ -1 °C
10. ◀ ● ● ● ● ● ● ● ● ● ● ○ ▶	ประมาณ -2 °C
11. ◀ ● ● ● ● ● ● ● ● ● ● ● ○ ▶	ประมาณ -3 °C
12. ◀ ● ● ● ● ● ● ● ● ● ● ● ● ○ ▶	ประมาณ -4 °C
13. ◀ ● ● ● ● ● ● ● ● ● ● ● ● ● ○ ▶	ประมาณ -5 °C

※ ความหมายของสัญลักษณ์ ● = ไฟสว่าง ● = ไฟกระพริบ ○ = ไฟดับ

การละลายน้ำแข็งด้วยมือ

เมื่อพบเกล็ดน้ำแข็งหนาจนปกคลุมปุ่มสีแดง ในช่องแช่แข็ง ให้กดปุ่มละลายน้ำแข็งด้วยมือ  ประมาณ 5 วินาที (จะมีไฟแสดงสถานะติดที่ตำแหน่ง ◀ ● ○ ○ ▶ พร้อมกัน 3 ดวง) โดยจะใช้เวลาในการละลายน้ำแข็งประมาณ 3-4 ชั่วโมง หลังจากนั้นตู้เย็นจะเริ่มทำความเย็นใหม่อีกครั้งโดยอัตโนมัติ (ไฟแสดงสถานะจะกลับมาอยู่ในตำแหน่งเดิม) น้ำที่เกิดจากการละลายน้ำแข็งจะไหลผ่านไปตามท่อน้ำทิ้งและเก็บที่ถาดระบายน้ำทิ้งด้านหลังตู้เย็น จากนั้นน้ำจะระเหยไปโดยอัตโนมัติจากการแผ่ความร้อนของคอมเพรสเซอร์

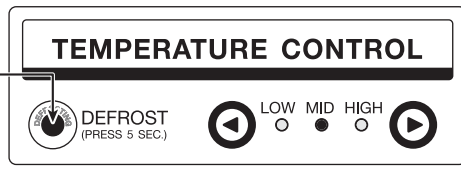

คำแนะนำ

- ควรละลายน้ำแข็งในช่วงที่ไม่ใช้งาน เช่น เวลากลางคืน
- ขณะละลายน้ำแข็งควรนำอาหารออกจากช่องแช่แข็ง

- เมื่อต้องการยกเลิกโหมดที่ตู้เย็นกำลังละลายน้ำแข็งให้กดปุ่มเดิม 5 วินาที (ไฟแสดงสถานะจะกลับมาอยู่ในตำแหน่งเดิม)

วิธีการ ทำน้ำแข็ง

- เทน้ำลงในถาดทำน้ำแข็งประมาณ 80 % ของความจุของถาดทำน้ำแข็ง (รูปที่1)
- นำถาดน้ำแข็งที่ใส่น้ำแล้วใส่เข้าไปในช่องแช่แข็ง และระวังอย่าให้น้ำหก
- เมื่อต้องการนำน้ำแข็งออก ให้ใช้มีดตัดถาดทำน้ำแข็งเบาๆ (รูปที่2) **ไม่ควรใช้มือตัดหรือหักถาด (รูปที่3)**

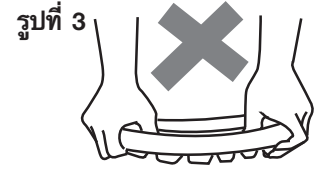
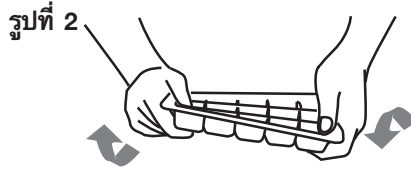
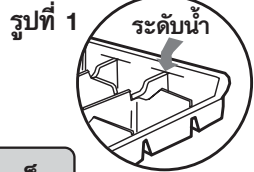

การเร่งทำน้ำแข็ง

- ถ้าต้องการเร่งการทำน้ำแข็ง ให้ปรับอุณหภูมิไปที่ "HIGH"
- ถ้าปรับอุณหภูมิไปที่ "HIGH" นาน ๆ จะทำให้อุณหภูมิด้านล่างของช่องแช่แข็ง เย็นจัดจนกลายเป็นน้ำแข็งได้ ดังนั้นอย่าลืมปรับอุณหภูมิกลับไปในตำแหน่งที่ต้องการ

วิธีการใช้งานของแต่ละช่องชั้น

ถาดช่องแช่เย็นจัด

ช่องแช่เย็นจัด สำหรับแช่เครื่องดื่มที่ต้องการความเย็นจัด หรือนำเนื้อสัตว์ที่ผ่านการแช่แข็งมาแล้ว มาวางพักชั่วคราว เพื่อรอการนำไปปรุงอาหารภายในวันนั้น เพื่อให้สะดวกต่อการแปรรูปหรือหั่นเป็นชิ้นได้ง่ายขึ้น

ถาดช่องแช่เย็นจัด

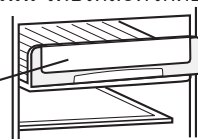

⚠ คำเตือน

ก่อนปิดฝาประตูตู้เย็น จะต้องให้ถาดช่องแช่เย็นจัดอยู่ในตำแหน่งที่ถูกต้องเสียก่อน

ชั้นวางของอเนกประสงค์

ชั้นวางของอเนกประสงค์ สามารถนำมาเก็บของชิ้นเล็กๆ กระจุ๊กกระจิก ซึ่งถ้าคุณสามารถเก็บสิ่งของพวกนี้ในทีๆ เดียวได้ คุณก็จะค้นพบว่าจะมีพื้นที่ภายในตู้เย็นเหลือเพื่อที่จะใส่สิ่งของชิ้นใหญ่ๆ ได้อีก

ชั้นวางขวด

- สามารถบรรจุขวดขนาดใหญ่ได้ในด้านขวา
- หากขวดต่างๆ ได้จัดเก็บในมุมๆ หนึ่งก็จะสามารถหยิบใช้สอยได้สะดวก



ถาดวางไข่

- สามารถบรรจุไข่ได้มากมาย
- หากท่านหงายถาดวางไข่ขึ้น ท่านก็จะสามารถเก็บของชิ้นเล็กๆ บนชั้นวางไข่ได้อีก

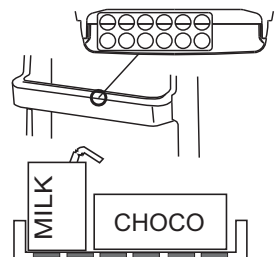
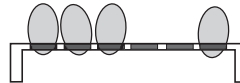

⚠ ข้อควรระวัง

- อย่าใส่อาหารล้นออกมาจากชั้นวางของ
- อย่าใส่ขวดล้นออกมาจากชั้นวางขวด
- อย่าปิดประตูตู้เย็นโดยที่มีอาหารวางกันไว้เพราะจะทำให้ประตูปิดไม่สนิท และอาจจะทำให้สูญเสียความเย็น, อาหารตกหล่น, อาจจะได้รับบาดเจ็บ และเสียหายได้
- ขนาดและชนิดของขวดที่มีขายตามท้องตลาด อาจจะสัมผัสกับชั้นวางของอื่นๆ หรืออาหารในชั้นวางของ จึงทำให้ปิดประตูตู้เย็นได้ไม่สนิท
- การแช่แข็งหรือของเหลวที่เป็นแหล่งความชื้นสูงในภาชนะปากกว้าง เช่น ชันน้ำ, หม้อแกง, หม้อขนม เป็นต้น ความชื้นจากสิ่งเหล่านี้เป็นสาเหตุหนึ่งที่ทำให้เกิดปริมาณน้ำแข็งมากกว่าปกติและเป็นเหตุให้เกิดน้ำล้นถาดน้ำทิ้งได้

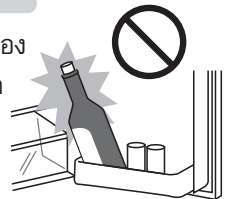

อุปกรณ์กำจัดกลิ่น MINUS ION

อุปกรณ์กำจัดกลิ่น (MINUS ION) ถูกติดตั้งไว้บริเวณช่องแช่เย็น มีหน้าที่กำจัดกลิ่นไม่พึงประสงค์จากอาหารที่นำมาแช่ไว้ในตู้เย็น

⚠ ข้อควรระวัง

- ไม่ควรจัดวางบริเวณอุปกรณ์ (MINUS ION) เพราะอาจจะทำให้ชำรุดและแตกได้
- ไม่ควรดัดแปลงหรือเปลี่ยนอุปกรณ์ (MINUS ION) เพราะตัวอุปกรณ์มีอายุตลอดการใช้งานของตู้เย็น
- เมื่ออุปกรณ์ (MINUS ION) เกิดความเสียหายควรติดต่อที่ศูนย์บริการโดยตรงเพื่อทำการเปลี่ยนให้ใหม่

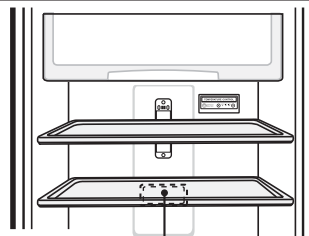

อุปกรณ์กำจัดกลิ่น (MINUS ION)



วิธีการถอดชิ้นส่วนและการบำรุงรักษา

วิธีการถอดชิ้นส่วน

ก่อนที่จะทำการถอดชิ้นส่วนต่างๆ

ต้องตัดกระแสไฟ

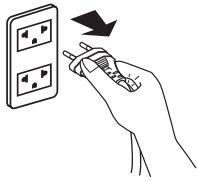

คำเตือน

หากไม่ตัดกระแสไฟอาจจะ
เป็นสาเหตุของไฟดูดได้

หลังจากถอดเต้าเสียบ (ปลั๊กตัวผู้) ออกควรปล่อย
ทิ้งไว้ประมาณ 10 นาทีขึ้นไปจึงจะเสียบเต้าเสียบ
(ปลั๊กตัวผู้) ได้ ทั้งนี้เพื่อป้องกันไม่ให้คอมเพรสเซอร์
เสียหายและเพื่อให้อายุการใช้งานที่ยาวนาน

การถอดประกอบช่องแช่เย็นจัด

ให้ทำการถอดถอดช่องแช่เย็นจัดออกตามรูป เพื่อ
ทำความสะอาด

- 1 ดึงถาดช่องแช่เย็นจัดออกมา
- 2 ยกถาดช่องแช่เย็นจัดขึ้นเล็กน้อย (เฉพาะรุ่น
MR-18TA/180T/64T)
- 3 ดึงถาดออกมาตรงๆ

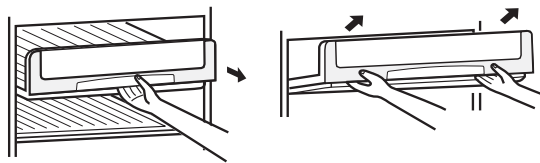

- หลังจากทำความสะอาดแล้วให้ประกอบเข้าที่เดิม

การถอดชั้นวางของ

- ให้กดปุ่มหมุนที่ผนังด้านในของประตู
- ยกชั้นวางขึ้น แล้วดึงออกมาทางด้านหน้า

ชั้นวางของอเนกประสงค์

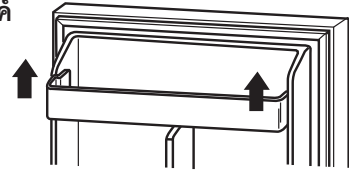

ชั้นวางขวด

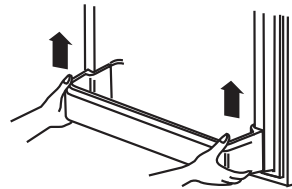

ชั้นวางของแบบปรับตำแหน่งได้

(มีเฉพาะรุ่น MR-17TSA/18TA/180T/64T)

- สามารถปรับระดับได้
ตามความต้องการโดย
ยกชั้นให้พ้นเขี้ยวล็อค

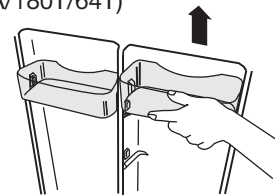

การทำความสะอาดถาดระบายน้ำทิ้ง

ถาดระบายน้ำทิ้งสกปรกง่ายมากและจะทำให้เกิดกลิ่น
จึงควรหมั่นทำความสะอาดอยู่เสมอ

1. เลื่อนตู้เย็นออกมา เพื่อให้มีช่องว่างห่างจากผนังเล็กน้อย
2. ใช้ผ้าชุบน้ำ หรือดูดน้ำออกจากถาดระบายน้ำทิ้งทั้งหมด
3. ใช้ผ้าหมาดๆ เช็ดภายในถาดระบายน้ำทิ้งจนสะอาด

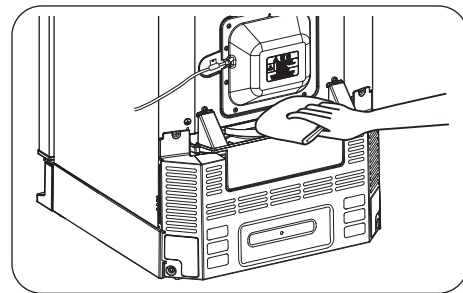

วิธีการประกอบให้ย้อนลำดับของการถอดออก

วิธีการบำรุงรักษา

- ① เช็ดตัวตู้ภายนอกด้วยผ้าชุบน้ำ บิดให้แห้งพอหมาดๆ แล้ว เช็ดให้แห้งทุกครั้งที่เป็น

ไม่ควรทำความสะอาดตัวตู้ด้วยน้ำยาทำความสะอาด, กรด, น้ำมัน, ทินเนอร์,



แอลกอฮอล์, น้ำร้อน, พงซักฟอก และสารเคมีใดๆ ที่ส่งผลต่อความเสียหายแก่สี และชิ้นส่วนของตู้เย็นได้

- ② คราบไขมันจากอาหารที่ติดอยู่บนส่วนประกอบที่เป็นพลาสติก ส่วนมาก มีผลทำให้เกิดรอยร้าวที่ผิวหน้าของพลาสติกจึงควรเช็ดคราบไขมันทุกครั้งที่เป็น โดยใช้น้ำอุ่นผสมน้ำสบู่เจือจางทำความสะอาด หลังจากนั้นใช้น้ำทำความสะอาดอีกครั้ง แล้วจึงใช้ผ้าเช็ดให้แห้ง (ห้ามใช้ทินเนอร์และแอลกอฮอล์ในการทำความสะอาดด้านในตู้)
- ③ ทำความสะอาดอย่างรอบประตุ โดยใช้น้ำอุ่นผสมน้ำสบู่เจือจาง เช็ดทำความสะอาดแล้วจึงใช้ผ้าเช็ดให้แห้ง เป็นประจำประมาณ 2 สัปดาห์ต่อครั้ง แต่ต้องระวังบริเวณขอบประตูที่เสียดสีกับขอบตัวตู้ เนื่องจากมีการทาสารหล่อลื่น (พาราฟิน) ที่ขอบตัวตู้เพื่อช่วยลดการเสียดสี จึงต้องระวังไม่ให้สารหล่อลื่น (พาราฟิน) ที่ทาอยู่ถูกเช็ดออก

ด้านหลังตู้เย็น / พื้น

1. เลื่อนตู้เย็นให้ออกจากฝาผนัง (เพื่อสามารถเข้าไปทำความสะอาดได้)
2. บัดกวาดทำความสะอาดด้านหลัง, ผนัง, พื้น เนื่องจากเป็นตำแหน่งที่จะสกปรกหรือมีฝุ่นเกาะได้ง่าย

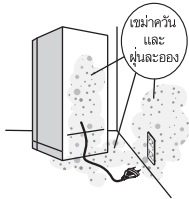

⚠ คำเตือน

อย่าสอดมือ/ เท้าเข้าไปใต้ตู้เย็น เพราะอาจจะทำให้เกิดบาดเจ็บได้

การเปลี่ยนหลอด LED ในตู้เย็น

หลอด LED ในช่องแช่เย็น

เมื่อต้องการเปลี่ยนหลอด LED ให้ติดต่อศูนย์บริการ หรือตัวแทนจำหน่ายของบริษัท มิตซูบิชิ อิเล็กทริก กันยงวัฒนา จำกัด เปลี่ยนให้ใหม่

⚠ คำเตือน

- ในการทำความสะอาด ห้ามใช้น้ำถูกตัวตู้เย็นโดยตรง เช่น ราดหรือรดน้ำ ไปที่ตัวตู้ซึ่งมีผลให้ตู้เย็นเสียหายไฟรั่วหรือไฟไหม้ได้



หลังจากบำรุงรักษาเสร็จแล้ว

การตรวจสอบสายไฟ/เต้าเสียบ(ปลั๊กตัวผู้)/เต้ารับ(ปลั๊กตัวเมีย)

- สายไฟหรือเต้าเสียบ(ปลั๊กตัวผู้) เป็นรอยฉีกขาดหรือไม่
- ที่สายไฟมีน้ำเกาะติดหรือไม่
- ที่สายไฟ/ เต้าเสียบ(ปลั๊กตัวผู้) มีความร้อนผิดปกติหรือไม่
- เต้ารับ(ปลั๊กตัวเมีย) หลวมคลอนหรือไม่
- เต้าเสียบ(ปลั๊กตัวผู้) เสียบได้แน่นดีหรือไม่

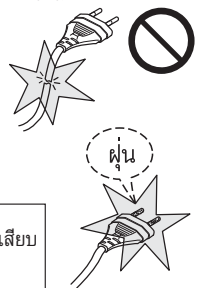

⚠ คำเตือน

อาจเกิดไฟดูดหรือไฟไหม้ได้ หากสายไฟ/ เต้าเสียบ(ปลั๊กตัวผู้) มีรอยฉีกขาด, มีฝุ่นเกาะติด

ข้อควรปฏิบัติเมื่อไฟดับ, ไม่ได้ใช้ เป็นเวลานาน และการขนย้าย

เมื่อไฟดับจากสายส่งของการไฟฟ้า

ควรเปิดตู้เย็นให้น้อยครั้ง และหลีกเลี่ยงการแช่อาหารใหม่

เมื่อไม่ได้ใช้งานหรือหยุดการใช้งานตู้เย็นเป็นเวลานาน

นำอาหารที่แช่ไว้ออกจากตู้เย็น แล้วตัดกระแสไฟโดยการถอดเต้าเสียบ(ปลั๊กตัวผู้)ออก จากนั้นทำความสะอาดชิ้นส่วนภายในตู้เย็นแล้วเช็ดให้แห้งสนิท และไม่ควรแช่อาหารทิ้งไว้ในตู้เย็นอีก หลังจากนั้นเปิดประตูตู้เย็นทิ้งไว้ ให้ภายในแห้งประมาณ 2-3 วัน กรณีที่แห้งไม่สนิทอาจจะทำให้เกิดเชื้อรา, กลิ่นอับเหม็น และอุปกรณ์ทำความเย็นเกิดการกัดกร่อนซึ่งอาจทำให้น้ำยาทำความเย็นรั่ว

เมื่อทำการขนย้าย



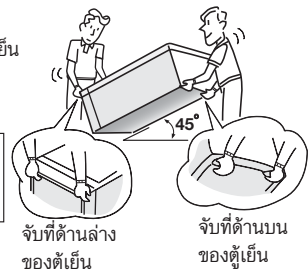

1. เทน้ำในถาดทำน้ำแข็งออกให้หมด **ดูหน้า 7**
2. กรูณาสวมใส่ถุงมือ เพื่อป้องกันการได้รับบาดเจ็บ
3. เทน้ำที่ถาดระบายน้ำทิ้งออกให้หมด **ดูหน้า 8**
4. การขนย้ายให้ใช้คน 2 คนขึ้นไป โดยให้ยกบริเวณด้านล่างของตู้เย็น และจับที่ด้านหลังของส่วนบน



⚠ คำเตือน

ห้ามวางตู้เย็นแนวนอน (อาจทำให้คอมเพรสเซอร์ เสียหายได้)

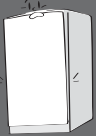
การตรวจเช็คข้อบกพร่อง และการแก้ปัญหาเบื้องต้น

ปัญหา	การตรวจเช็ค	วิธีแก้ไข
ไม่มีความเย็นเลย 	<ol style="list-style-type: none"> 1. เต้าเสียบ(ปลั๊กตัวผู้) เสียบอยู่หรือไม่ 1. ปรับอุณหภูมิไปที่ " LOW " หรือไม่ 2. เพิ่งติดตั้งเสร็จหรือไม่ 3. ระยะห่างโดยรอบไม่มี, อยู่ในที่ที่มีความร้อน เช่น ที่ที่ถูกแสงแดดโดยตรงหรือไม่ 4. ความเย็นรั่วออกมาหรือไม่, ประตูเปิดหรือปิดไม่สนิทหรือไม่ 	<ol style="list-style-type: none"> 1. กรุณาตรวจเช็คเต้าเสียบ(ปลั๊กตัวผู้) หรือสะพานไฟ 1. ปรับอุณหภูมิไปที่ " HIGH " 2. ต้องใช้เวลา 4-5 ชม. ถึงจะทำน้ำแข็งได้ ในฤดูร้อนอาจจะต้องใช้เวลา 24 ชม. ในการทำน้ำแข็ง 3. กรุณาเช็ควาล์วติดตั้งได้ถูกต้องหรือไม่ ดูหน้า 4 4. กรุณาเช็ควาล์วใส่อาหารมากเกินไปหรือไม่, ประตูปิดสนิทหรือไม่ ดูหน้า 7
นอกจากช่องแช่แข็งแล้ว อาหารในช่องอื่นก็แข็งหมด 	<ol style="list-style-type: none"> 1. ปรับอุณหภูมิไปที่ " HIGH " หรือไม่ 2. ใส่อาหารที่มีความชื้นมากเกินไปด้านในสุดหรือไม่ 	<ol style="list-style-type: none"> 1. ปรับอุณหภูมิไปที่ " MID " 2. กรุณาวางอาหารที่มีส่วนชอน้ำมากไว้ข้างหน้า เช่น เต้าหู้, ผัก, ผลไม้ เป็นต้น
ข้างนอกและในมีหยดน้ำเกาะที่ช่องแช่แข็งมีน้ำแข็งเกาะ 	<ol style="list-style-type: none"> 1. เปิดประตูบ่อย หรือปิดไม่สนิทหรือไม่ 2. เป็นช่องที่มีความชื้นสูงหรือไม่ เช่น ช่องฟรอนต 	<ol style="list-style-type: none"> 1. เมื่อความชื้นในอากาศถูกทำให้เย็นอาจจะทำให้เกิดน้ำแข็งหรือหยดน้ำได้ และหากประตูมีช่องว่างเพียงเล็กน้อยก็จะทำให้มีหยดน้ำได้ ดูหน้า 4 2. บางครั้งก็มีหยดน้ำ ขอให้ใช้ผ้าแห้งเช็ด และที่ช่องแช่แข็งหยดน้ำจะเกาะเป็นน้ำแข็งได้ง่าย เมื่อเปิดประตูแล้วควรรีบปิดโดยเร็ว
ประตูเปิดออกง่าย ประตูไม่ปิด 	<ol style="list-style-type: none"> 1. ประตูชนกับอาหารหรือไม่ ใส่ของหรืออาหาร มากเกินไปหรือไม่ 2. มีอาหารตกลงไปที่ด้านหลังของช่องแช่หรือไม่ หรือมีสิ่งของคั่นอยู่ระหว่างตัวตู้กับประตู 	<ol style="list-style-type: none"> 1. กรุณาอย่าจัดเก็บอาหารให้ไหลออกมาจากช่องแช่หรือ ถาด 2. กรุณาจัดวางอาหารโดยไม่ให้อาหาร, ถุงพลาสติก, สิ่งของอื่นใดไปคั่น ระหว่างประตู
มีกลิ่น (อาหาร, น้ำแข็ง)	<ol style="list-style-type: none"> 1. อาหารที่มีกลิ่นแรงไม่ได้ห่ออย่างมิดชิด หรือไม่ 2. ถาดทำน้ำแข็งสกปรกหรือไม่ 	<ol style="list-style-type: none"> 1. กรุณาห่อพลาสติกอาหารที่มีกลิ่นแรงให้มิดชิด 2. กรุณาทำความสะอาดเป็นระยะเวลตามที่กำหนด
มีเสียงรบกวนเข้าที่ TV	<ol style="list-style-type: none"> 1. ตู้เย็นอยู่ใกล้กับ TV หรือไม่ 2. สายอากาศอยู่ใกล้กับสายไฟตู้เย็นหรือไม่ 	<ol style="list-style-type: none"> 1. กรุณาติดตั้งให้ห่างจากเครื่องใช้ไฟฟ้าอื่นๆ เช่น TV 2. สำหรับแหล่งจ่ายไฟ ขอแนะนำให้ใช้สายดินแยกอิสระ
มีเสียงรบกวนเสียงตอไปนี้ไม่ผิดปกติ 	<ol style="list-style-type: none"> 1. มีเสียงดังกะทันหัน หรือเปลี่ยนเป็นเสียง ที่ผิดปกติ 2. บางครั้งมีเสียง "จ๊อก" หรือ "ติ๊งๆ" 3. ตอนเปิดประตูบางครั้งจะมีเสียง "ก๊อบก๊อบ" 	<ol style="list-style-type: none"> 1. หลังจากติดตั้ง, ตอนช่วงฤดูร้อน, ตอนที่เปิดประตูบ่อย ตู้เย็นจะเปลี่ยนไปเดินเครื่องเร็วขึ้นเพื่อให้มีความเย็นเพิ่มขึ้นโดยอัตโนมัติ 2. เป็นเสียงของน้ำยาทำความเย็นไหล ซึ่งเป็นอาการปกติ 3. มีอากาศร้อนเข้าไปข้างใน ทำให้พลาสติกขยายตัวและเกิดเสียงลั่น
ด้านนอกร้อนขึ้น	 <p>ทำไมถึงร้อน</p>	<p>ตู้เย็นจะระบายความร้อนออกจากด้านข้าง หลังจากการติดตั้งหรือสถานที่ที่มีความร้อน โดยเฉพาะด้านนอกจะร้อน (50 ~ 60 องศาเซลเซียส) ลมร้อนอาจจะออกมาจากด้านข้าง เป็นการทำงานที่จำเป็นต่อระบบทำความเย็น ซึ่งเป็นอาการปกติ</p>

คำเตือน

- ตู้เย็นนี้ไม่ควรใช้โดยเด็กเล็ก, ผู้ที่ไม่แข็งแรง หรือบุคคลทุพพลภาพโดยไม่มีผู้ดูแลควบคุม
- เด็กเล็กควรได้รับการดูแลควบคุมเพื่อให้แน่ใจว่าพวกเขาจะไม่ไปเล่นที่ตู้เย็น
- คำเตือน - ไม่ควรใช้อุปกรณ์ หรือเครื่องมือต่างๆ แรงการละลายน้ำแข็ง นอกเหนือจากการแนะนำโดยผู้ผลิต
- คำเตือน - ไม่ควรใช้เครื่องใช้ไฟฟ้าภายในช่องแช่อาหารในตู้เย็น นอกเหนือจากการแนะนำโดยผู้ผลิต
- คำเตือน - ในกรณีที่มีความเสียหายกับวงจรสารทำความเย็นหรือมีก๊าซรั่ว ให้เปิดหน้าต่างเพื่อระบายอากาศภายในห้อง และติดต่อปรึกษากับศูนย์บริการ หรือตัวแทนจำหน่ายของบริษัท มิตซูบิชิ อิเล็กทริก กันยงวัฒนา จำกัด
- ตู้เย็นนี้ใช้สารทำความเย็น (R600a: iso-butane) ซึ่งเป็นสารไวไฟ
- ห้ามทำความเสียหายกับวงจรของสารทำความเย็น(ท่อต่างๆ) เช่น การเจาะ หรือยึดสกรูที่ผนังตู้เย็น
- ต้องเว้นระยะห่างบริเวณรอบๆ ตู้เย็นตามที่กำหนดไว้ เพราะหากสารทำความเย็นรั่วไหลอาจเกิดการสะสม
- เมื่อต้องการทิ้งตู้เย็น ควรติดต่อตัวแทนจำหน่ายเพื่อขอรายละเอียดวิธีทิ้งตู้เย็นที่ถูกต้อง หรือปฏิบัติตามที่กฎหมายกำหนด

แจ้งให้ทราบ

- **เมื่อเปิดประตูตู้เย็นแล้วมีเสียงดัง “ก๊อบก๊อบ”**
 - เกิดจากการขยายตัวโดยฉับพลันของชิ้นส่วนที่เป็นพลาสติก เนื่องจากอุณหภูมิภายในตู้เย็น มีอุณหภูมิเย็นมากเมื่อเวลาเปิดประตูตู้เย็นทำให้อุณหภูมิภายนอกที่ร้อนกว่าเข้าไปสัมผัสกับชิ้นส่วนพลาสติก จึงทำให้เกิดเสียงดังลั่นขึ้น (ถึงแม้ไม่เปิดประตูตู้เย็นก็อาจมีเสียงดังของชิ้นส่วนพลาสติกได้) ซึ่งเป็นอาการปกติ
- **เมื่อประตูตู้เย็นแน่น**
 - เมื่อผู้ใช้ปิดประตูตู้เย็น อากาศบางส่วนจะถูกไล่ออกเกิดเป็นสัญญาณกั้นภายในตู้เย็นทันที ทำให้ต้องใช้แรงเปิดมาก แต่ถ้าปล่อยให้อากาศภายนอก ซึมผ่านขอบยางประตูเข้าไปโดยใช้เวลานานกว่า 60 วินาทีแล้วความดันอากาศภายในจะเท่ากับความดันอากาศภายนอก ผู้ใช้ตู้เย็นจะใช้แรงเปิดเป็นปกติ
- **เมื่อเกิดความร้อนที่ผนังตู้เย็นด้านข้าง**
 - เนื่องจากภายในผนังตู้มีแผงระบายความร้อนซ่อนอยู่ เมื่อตู้เย็นทำงานแผงระบายความร้อนจะแผ่ความร้อนมาที่ผนังตู้ ทำให้ผนังตู้ร้อนได้ (ไม่ใช่อาการผิดปกติ)
 - ผนังตู้ด้านข้างจะร้อนขึ้นเมื่อ เปิด - ปิด ประตูบ่อยครั้ง หรือในฤดูร้อนที่อุณหภูมิภายนอกค่อนข้างสูงจึงไม่ควรสัมผัสผนังตู้ด้านข้าง ความร้อนนี้เกิดจากการถ่ายเทอุณหภูมิที่อยู่ภายในตู้ตัวออกมาด้านนอกตู้ทางผนังด้านข้างของตัวตู้ (ความร้อนนี้ไม่ใช่อาการผิดปกติ)
- **เมื่อน้ำจากถาดระบายน้ำไหลล้นออกนอกตู้เย็น**
 - เช็คว่าท่อระบายน้ำอุดตันหรือไม่
 - เช็คว่าถาดระบายน้ำใส่เข้าไปเรียบร้อยหรือไม่

หากท่านตรวจเช็คข้อบกพร่องของตู้เย็นตามข้อดังกล่าวแล้วไม่พบสิ่งผิดปกติ ตู้เย็นก็ยังทำงานไม่เป็นที่น่าพอใจ กรุณาจดชื่อรุ่น, หมายเลขเครื่องที่ติดอยู่ด้านหลังของตู้เย็น และติดต่อปรึกษากับศูนย์บริการ หรือตัวแทนจำหน่ายของบริษัท มิตซูบิชิ อิเล็กทริก กันยงวัฒนา จำกัด เพื่อขอคำแนะนำ

ศูนย์บริการ: บริษัท มิตซูบิชิ อิเล็กทริก กันยงวัฒนา จำกัด
 28 ถนนกรุงเทพกรีฑา แขวงหัวหมาก เขตบางกะปิ กรุงเทพฯ 10240 โทร.: 0-2763-7000 สายด่วน (HOTLINE SERVICE) 1325 โทรสาร.: 0-2379-4763
 ผู้ผลิต: บริษัท กันยงอิเล็กทริก จำกัด (มหาชน) 67 หมู่ 11 ถนนเทพรัตน กม.20 ต.บางไผ่ อ.บางพลี สมุทรปราการ 10540

ข้อมูลจำเพาะของตู้เย็น				
ประเภทของตู้เย็น	ตู้เย็น			
แบบรุ่น	MR-14TA/140T/49T	MR-14TSA	MR-17TSA	MR-18TA/180T/64T
แบบการจัดฝาน้ำแข็ง	ด้วยมือ			
ปริมาตรภายในรวม	136 L (4.8 Cu.ft.)	136 L (4.8 Cu.ft.)	163 L (5.8 Cu.ft.)	172 L (6.1 Cu.ft.)
ช่องแช่ประเภทศูนย์ดาว	20 L	20 L	20 L	24 L
ช่องแช่เย็นทั่วไป	116 L	116 L	143 L	148 L
แรงดันไฟฟ้า	1Ø 220 V			
ความถี่	50 Hz			
กระแสไฟฟ้า	0.44 A	0.44 A	0.44 A	0.44 A
กำลังไฟฟ้า	47 W	47 W	47 W	47 W
กำลังไฟฟ้าละลายน้ำแข็ง	-	-	-	-
สารทำความเย็น	R600a			

รายชื่อศูนย์บริการแต่งตั้งและอะไหล่ มิตซูบิชิ อิเล็กทริก ทั่วประเทศ

กรุงเทพมหานคร

บริษัท มิตซูบิชิ อิเล็กทริก กันยงวัฒนา จำกัด (สำนักงานใหญ่)	28 ถนนกรุงเทพกรีฑา แขวงห้วยหมาก เขตบางกะปิ กรุงเทพฯ 10240	โทร. 0-2763-7000 กด 6 สายด่วน(HOTLINE SERVICE)1325
บริษัท กันยง จำกัด	354 ซ.เอกมัย 20 ถ.สุขุมวิท 63 แขวงคลองตันเหนือ เขตวัฒนา 10110	โทร. 0-2391-8008-12 แฟกซ์ 02-3918010
ภาคเหนือ		
บริษัท หัวใจดี มาร์เก็ตติ้ง จำกัด	99 / 13 ม.13 ถ.พหลโยธิน ต.สันทราย อ.เมือง จ.เชียงใหม่ 57000	โทร. 053-700353-5 ต่อ 202,203,204 แฟกซ์ 053-700356
บริษัท กลบ - กฤษณ เอินจิเนียริ่ง จำกัด	221 / 9 ม.6 ถ.เวฬุวนารอบกลาง ต.ฟ้าฮ่าม อ.เมือง จ.เชียงใหม่ 50300	โทร. 080-4946810 / 053-854239 แฟกซ์ 053-854239
ร้าน เทพสยามอิเล็กทริก	129 ถ.เจริญเมือง ต.ในเวียง อ.เมือง จ.แพร่ 54000	โทร. 054-620434, 506 แฟกซ์ 054-524454
บริษัท ไทยพาณิชย์ วิดีโอ จำกัด	1 / 94 - 97, 99 - 103 ถ.สำราญริน ต.ท่าอิฐ อ.เมือง จ.อุตรดิตถ์ 53000	โทร. 055-417982 แฟกซ์ 055-224519
บริษัท ไทยพาณิชย์ มาร์เก็ตติ้ง จำกัด	379 / 6 ม.7 ถ.พินิจโลก-หมื่นสัก ต.สมอแข อ.เมือง จ.พินิจโลก 65000	โทร. 055-378666 ต่อ 119,130 แฟกซ์ 055-224519
หจก. นพเกษมเอ็นจิเนียริ่ง	99 - 103 ถ.เจริญพัฒนา ต.ในเมือง อ.เมือง จ.แพร่ 67000	โทร. 056-721147-8 แฟกซ์ 056-711069
หจก. ธงชัยเซอร์วิส	27 ถ.ดัดใหม่สายซี้ ต.ธานี อ.เมือง จ.สุโขทัย 64000	โทร. 055-611626 แฟกซ์ 055-611737
หจก. บุญโรจน์ อิเล็กทริก ทรัพย์	4 / 8 ซ.ร่วมจิต ถ.ประสาราวิลิ อ.แม่สอด จ.ตาก 63110	โทร. 055-544938 แฟกซ์ 055-533648
หจก. สอาดล้ำปาง	111 - 115 ถ.บุญวาทย์ ต.สวนดอก อ.เมือง จ.ลำปาง 52000	โทร. 054-222107-8 ต่อ 113 แฟกซ์ 054-222109
ร้าน NP อิเล็กทโรนิคส์	48 ถ.ราษฎร์รวมใจ ต.ในเมือง อ.เมือง จ.แพร่เพชรบูรณ์ 62000	โทร. 059-7211245 / 042-1652907 แฟกซ์ 055-712125
ร้าน เทคนิกออกดีไอ	178 ม.3 ถ.บ้านทุ่งข้าง ต.ปัว อ.ปัว จ.น่าน 55120	โทร. 054-791215, 054-756418 แฟกซ์ 054-791215
ร้าน ตะพานหินเครื่องเย็น (1997)	157 ถ.ชุมชนราษฎร์ อ.ตะพานหิน จ.พิจิตร 66110	โทร. 056-664173 / 081-6744785 แฟกซ์ 056-664173
ภาคตะวันออกเฉียงเหนือ		
ร้าน ซูดี เซอร์วิส	527 / 515 ม.5 ชุมชนหนองตาคงเล็ก ต.หมากแข้ง อ.เมือง จ.อุดรธานี 41000	โทร. 042-244707-8 แฟกซ์ 042-244705
ร้าน ทรัพย์อนันต์ เซอร์วิส	129 ม.9 ต.หนองไข่น้ำ อ.อุบลราชธานี 40130	โทร. 081-6465825
บริษัท แฟร็กการไฟฟ้า 1994 จำกัด	728 / 19 - 20 ถ.หน้าเมือง ต.ในเมือง อ.เมือง จ.ขอนแก่น 40000	โทร. 043-222357 / 043- 520381 แฟกซ์ 043-320382
ร้าน ประภคเอร์	1961 / 13 - 14 ซ.สีเสีศรี 30 ถ.สีเสีศรี ต.ในเมือง จ.นครราชสีมา 30000	โทร. 088-1219762 แฟกซ์ 044-278458
ร้าน ไอเม็กซ์อิเล็กทรอนิกส์	271 ถ.สรรพยาภิรมย์ (ก่อนถึงเรียนจ้ำ) ต.ในเมือง อ.เมือง จ.นครราชสีมา 30000	โทร. 044-289189 แฟกซ์ 044-189189
ร้าน ไอซออิเล็กทรอนิกส์	38 - 40 ถ.เทศบาล 14 อ.ปากช่อง จ.นครราชสีมา 30130	โทร. 044-311464 / 081-8777205 แฟกซ์ 044-315655
หจก. อุบลไทยเจริญอิเล็กทริกพลัส	270 - 276 ถ.พรหมราช ต.ในเมือง อ.เมือง จ.อุบลราชธานี 34000	โทร. 045-261124-5 แฟกซ์ 045-224228
ร้าน ไทศาลเซอร์วิส	73 / 1-2 ถ.พิทักษ์พัฒนา ต.ภูพาน อ.เมือง จ.ภูพาน 49000	โทร. 081-5444967 แฟกซ์ 042-614211
ร้าน เอ็นพี การ์เบอร์	87 ม.13 ถ.หนองทราย-โพนพิสัย ต.หาคำ อ.เมือง จ.หนองคาย 43000	โทร. 080-4050559 / 042-012512 แฟกซ์ 042-012512
ร้าน นำโซค แอร์	144 ม.15 ถ.อนันต์ศักดิ์ ต.น้ำอ้อม อ.กันทรลักษ์ จ.ศรีสะเกษ 33110	โทร. 089-7221650 แฟกซ์ 045-663336
ร้าน เค.เอ็น.เอ็น.เอ็น.เอ็น.เอ็น.เอ็น.เอ็น.	491 / 4 ถ.วิเศษธรรมา ต.ในเมือง อ.เมือง จ.ยโสธร 35000	โทร. 045-724588 แฟกซ์ 045-724589
ภาคตะวันออก		
ร้าน ศูนย์บริการอิเล็กทโรนิคส์	200 / 30 - 32 ถ.สุขุมวิท ต.ทางเกวียน อ.เมือง จ.ระยอง 21110	โทร. 038-884223 / 087-1422608 แฟกซ์ 038-884223
ร้าน ศูนย์บริการอิเล็กทโรนิคส์ (สาขาชลบุรี)	192 / 6-7 ม.1 ถ.สุขุมวิท ต.คลองด่าน อ.เมือง จ.ชลบุรี 20000	โทร. 080-4419842
บริษัท นำชัย โอทีเอสโทรนิคส์ จำกัด	353 / 46 ม.9 ถ.สุขุมวิท ต.หนองปรือ อ.บางละมุง จ.ชลบุรี 20150	โทร. 038-716252-6 แฟกซ์ 038-716112
ร้าน สุขชาติอิเล็กทโรนิคส์	1357 ม.1 ศูนย์การค้าสิริพรม ต.พนมสารคาม อ.พนมสารคาม จ.ฉะเชิงเทรา 24120	โทร. 081-577979 / 038-551093 แฟกซ์ 038-551093
ร้าน เอกชนอิเล็กทโรนิคส์	130 / 3-4 ม.6 ซอยโรงเรียน กว.ต.บึงพระ อ.บึงพระ จ.ประจวบคีรีขันธ์ 25110	โทร. 086-0272861 แฟกซ์ 037-283261
ร้าน ศูนย์บริการอิเล็กทโรนิคส์ (สาขาศระ)	325 / 3 ม.5 ต.หนองเสม็ด อ.เมือง จ.ตราด 23000	โทร. 087-1424208 / 039-520523 แฟกซ์ 039-520533
ภาคกลาง		
หจก. กิจนิยม (สมัยใหม่)	85 - 87 ถ.ศรีสำโรง อ.โคกสำโรง จ.ลพบุรี 15120	โทร. 036-441175 แฟกซ์ 036-624467
หจก. ไทยเจริญเซอร์วิส	1 / 22 ซอย 13 ถ.สุบรรพพิท ต.ปากเพี้ยว อ.เมือง จ.สระบุรี 18000	โทร. 036-314476-7 แฟกซ์ 036-314476-7
บริษัท เจริญทรัพย์ จำกัด	88 / 3 - 4 ถ.แสงสุโขทัย ต.บ้านโป่ง อ.บ้านโป่ง จ.ราชบุรี 70110	โทร. 032-211447 แฟกซ์ 032-343981
บริษัท จิระชัยอิเล็กทริก จำกัด	906 ถ.ซอยบ้านเช่า ต.มหาชัย อ.เมือง จ.สมุทรสาคร 74000	โทร. 034-811412-4 แฟกซ์ 034-811412-4
ร้าน คลินิกเครื่องเย็น	32 ข.4 วัดนวมธรรม อ.พระประจักษ์ จ.สมุทรสาคร 76000	โทร. 032-400700 / 032-400500 แฟกซ์ 032-415873
ร้าน กิลดิ แอร์ เซอร์วิส	149 / 6 ถ.เพชรเกษม-ชายทะเล ม.6 ต.บ้านใหม่ ต.พุด อ.บางสะพาน จ.ประจวบคีรีขันธ์ 77140	โทร. 032-691238 / 089-0688127 แฟกซ์ 032-692145
ร้าน ส.เจริญเซอร์วิส	120/32-34 ม.3 ถ.คลองสวนพลู อ.อุทุมพร อ.เมือง จ.อุทุมพร 13000	โทร. 080-5818534 แฟกซ์ 035-234264
หจก. ชูดีดี อินเทอร์เน็ต	24/33-34 ม.4 ถ.ปทุม-สนา ต.โคกซ่าง อ.บางโพธิ์ จ.อุทุมพร 13190	โทร. 035-950311-2 แฟกซ์ 035-950313
หจก. บ้านสร้างแอร์ เซอร์วิส	192 / 15 ม.7 ถ.ลำดาศา อ.วังน้อย จ.พระนครศรีอยุธยา 13170	โทร. 081-8523154, 035-798080 แฟกซ์ 035-214647
ร้าน นรินทร์เครื่องเย็น	580 ม.5 ถ.บ้านกล้วย อ.เมือง จ.ชัยนาท 17000	โทร. 056-421300 / 082-9422609 แฟกซ์ 056-412163
ร้าน ธนาภา แอร์เอนด์เซอร์วิส	64 / 2 ม.2 ถ.เกาะศาลพระ อ.วัดเพลง จ.ราชบุรี 70170	โทร. 032-398078 / 087-0051560 แฟกซ์ 032-398078
ร้าน ธนัญชย์ อิเล็กทโรนิคส์	654/1 ถ.นายจันทรืหนวดเขี้ยว ต.บางพูน อ.เมือง จ.สิงห์บุรี 16000	โทร. 089-4145224 / 036-520384 แฟกซ์ 036-520384
ร้าน เอ็นทีเอส อิเล็กทริก	18 / 21 ถ.หมื่นหาญ ต.ท่าระหัด อ.เมือง จ.สุพรรณบุรี 72000	โทร. 035-503356 / 081-8390374 แฟกซ์ 035-502291
ภาคใต้		
ร้าน ฟ้าไทย (เจริญกรุงจุมพร)	273 / 10 ถ.ปรมินทรมรรคา อ.เมือง จ.ชุมพร 86000	โทร. 077-511255 แฟกซ์ 077-511255
ร้าน ศูนย์บริการ ส.รวมช่างและอะไหล่	204 / 40 ถ.วัดโพธิ์-โน้ต ค.มะขามเตี้ย อ.เมือง จ.สุราษฎร์ธานี 84000	โทร. 077-286331 แฟกซ์ 077-206557
ร้าน ศรีฟ้าแอร์เซอร์วิส	27 / 3 ม.5 ต.แม่เฒ่า อ.เกาะสมุย จ.สุราษฎร์ธานี 84330	โทร. 077-236419 แฟกซ์ 077-248268
บริษัท นครดีชี จำกัด	1997 ถ.ราชดำเนิน อ.เมือง จ.นครศรีธรรมราช 80000	โทร. 075-311243 แฟกซ์ 075-343730
บริษัท สุรจิต ฟุ้งสง จำกัด	500 ถ.ชานวีธา ต.ปากแพรก อ.ทุ่งสง จ.นครศรีธรรมราช 80110	โทร. 075-411169 แฟกซ์ 075-423929
ร้าน อี แอนด์ อี เซอร์วิส	69 / 169 ม.1 ถ.ลพบุรีรามศวร์ ต.คลองแห อ.หาดใหญ่ จ.สงขลา 90110	โทร. 074-426551 แฟกซ์ 074-426552
ร้าน นันทศักดิ์ แอร์	388 ถ.ราษฎร์อุทิศ ต.บ่อयाอ อ.เมือง จ.สงขลา 90000	โทร. 074-322468 แฟกซ์ 074-322468
ร้าน โมดิรันแอร์	679 ม.6 ซ.มิตรสัมพันธ์ ต.ย่นตราการภาร อ.เมือง จ.สตูล 91000	โทร. 074-772108 แฟกซ์ 074-772108
หจก. มีเฟรนด์ แอร์ เซลส์ แอนด์ เซอร์วิส	58 / 21 - 22 ม.6 ต.รัษฎา อ.เมือง จ.ภูเก็ต 83000	โทร. 076-214001-2 แฟกซ์ 076-216005
หจก. แกรนด์อิเล็กทริก แอร์ เซอร์วิส	2 / 2 ถ.อูดุลตานนท์ 1 ต.บางนาค อ.เมือง จ.นราธิวาส 96000	โทร. 085-8959245 แฟกซ์ 073-514908
ร้าน กษัตริย์ช่างไฟฟ้า	25 / 4 ม.1 ต.ตากแดด อ.เมือง จ.พังงา 82000	โทร. 076-414584 / 081-7283258 แฟกซ์ 076-414584
ร้าน บอยเออร์	293 / 13 ถ.เรืองราษฎร์ ต.เขาชัยวนันต์ อ.เมือง จ.ระนอง	โทร. 081-5357896, 077-811725 แฟกซ์ 077-813739
บริษัท ตรีแสงไทยวิทยุ (1992)	6 ถ.สถานี ต.ทับเที่ยง อ.เมือง จ.ตรัง 92000	โทร. 075-218742 / 089-7424913 แฟกซ์ 075-219068
บริษัท ไทศาลแอร์ เซ็นเตอร์ จำกัด	74 / 5 - 6 ถ.รัษฎา ต.ทับเที่ยง อ.เมือง จ.ตรัง 92000	โทร. 075-216991 แฟกซ์ 075-214588
ร้าน ปิ่นแก้วแอร์เซอร์วิส	123 / 4 ม.10 ต.สะเตงนอก อ.เมือง จ.ยะลา 95000	โทร. 073-243311 / 087-2991963 แฟกซ์ 073-243311