



สแกนรหัส QR เพื่อคู่มือ



คู่มือผู้ใช้

เครื่องซักผ้า



ก่อนเริ่มต้นการติดตั้ง โปรดอ่านคำแนะนำเหล่านี้โดยละเอียด ซึ่งจะช่วยให้การติดตั้งง่ายขึ้นและทำให้แน่ใจว่าผลิตภัณฑ์ได้รับการติดตั้งอย่างถูกต้องและปลอดภัย และกรุณาเก็บคำแนะนำเหล่านี้ไว้ใกล้กับผลิตภัณฑ์หลังจากการติดตั้งสำหรับการอ้างอิงในอนาคต

ภาษาไทย

T2314VS2B



MFL68781080
Rev.01_092622

www.lg.com

Copyright © 2022 LG Electronics Inc. All Rights Reserved.

สารบัญ

คู่มือฉบับนี้อาจมีรูปภาพหรือเนื้อหาที่แตกต่าง
จากรุ่นที่คุณซื้อ
คู่มือนี้อาจถูกแก้ไขเปลี่ยนแปลงโดยผู้ผลิต

คำแนะนำด้านความปลอดภัย

กรุณาอ่านคำแนะนำทั้งหมดก่อนการใช้งาน	3
คำเตือน.....	3

การติดตั้ง

ชิ้นส่วนต่าง ๆ และข้อมูลจำเพาะ	8
ข้อกำหนดสำหรับสถานที่ติดตั้ง.....	10
การต่อท่อจ่ายน้ำเข้า	10
การติดตั้งท่อระบาย.....	12
การปรับระดับเครื่องซักผ้า.....	13

การใช้งาน

ภาพรวมการทำงาน	15
การเตรียมผ้าสำหรับซัก.....	15
การใส่ผงซักฟอก น้ำยาปรับผ้านุ่ม และน้ำยาฟอกขาว	17
แผงควบคุม	19
ตารางโปรแกรม.....	21
ตัวเลือกเพิ่มเติมและฟังก์ชันต่างๆ.....	23

ฟังก์ชันสมาร์ท

แอปพลิเคชัน LG ThinQ	26
การตรวจวิเคราะห์อัจฉริยะ	26

การบำรุงรักษา

ทำความสะอาดหลังจากการซักทุกครั้ง	27
ทำความสะอาดเครื่องซักผ้าเป็นระยะ	27

การแก้ไขปัญหาเบื้องต้น

ก่อนติดต่อกับศูนย์บริการ.....	30
-------------------------------	----



คำแนะนำด้านความปลอดภัย

กรุณาอ่านคำแนะนำทั้งหมดก่อนการใช้งาน

แนวทางปฏิบัติเพื่อความปลอดภัยต่อไปนี้มีจุดมุ่งหมายเพื่อป้องกันความเสี่ยงที่ไม่คาดหมายหรือความเสียหายจากการใช้งานผลิตภัณฑ์ที่ไม่ปลอดภัยหรือไม่ถูกต้อง

แนวทางปฏิบัติได้แยกส่วนเป็น 'คำเตือน' และ 'ข้อควรระวัง' ดังคำอธิบายด้านล่าง

ข้อความด้านความปลอดภัย

-  สัญลักษณ์ถูกแสดงสำหรับบ่งบอกรายการหรือการดำเนินการที่สามารถทำให้เกิดความเสี่ยงได้ กรุณาอ่านทำความเข้าใจส่วนของสัญลักษณ์นี้อย่างระมัดระวังและปฏิบัติตามคำแนะนำเพื่อหลีกเลี่ยงความเสี่ยง
-  **คำเตือน**
บ่งบอกว่าการไม่ปฏิบัติตามคำแนะนำสามารถทำให้ได้รับบาดเจ็บสาหัสหรือเสียชีวิตได้
-  **ข้อควรระวัง**
บ่งบอกว่าการไม่ปฏิบัติตามคำแนะนำสามารถทำให้ได้รับบาดเจ็บเล็กน้อยหรือเกิดความเสียหายต่อผลิตภัณฑ์ได้

คำเตือน

คำเตือน

สำหรับการลดความเสี่ยงของการระเบิด ไฟไหม้ การเสียชีวิต ไฟฟ้าช็อต การได้รับบาดเจ็บหรือการถูกไอน้ำลวกต่อบุคคลเมื่อใช้งานผลิตภัณฑ์นี้ กรุณาปฏิบัติตามข้อควรระวังเบื้องต้น รวมไปถึงรายการต่อไปนี้:

ความปลอดภัยทางเทคนิค

- เครื่องใช้ไฟฟ้าไม่ได้ออกแบบมาสำหรับการใช้งานโดยบุคคล (รวมถึงเด็กเล็ก) ที่มีทักษะทางกายภาพ การรับรู้ หรือจิตที่บกพร่อง หรือขาดความรู้และประสบการณ์ ยกเว้นแต่ได้รับการควบคุมดูแลหรือได้รับคำแนะนำเกี่ยวกับการใช้งานเครื่องใช้ไฟฟ้านี้โดยบุคคลที่รับผิดชอบความปลอดภัยของพวกเขา
- เด็กเล็กจะต้องได้รับการควบคุมดูแลเพื่อให้มั่นใจว่าพวกเขาจะไม่เล่นกับเครื่องใช้ไฟฟ้านี้

4 คำแนะนำด้านความปลอดภัย

- การทำความสะอาดและการบำรุงรักษา ผู้ใช้ไม่ควรเป็นผู้เยาว์ที่ปราศจากการควบคุมดูแล
- หากสายไฟชำรุด จะต้องเปลี่ยนโดยผู้ผลิต ตัวแทนให้บริการหรือบุคคลากรที่มีคุณสมบัติใกล้เคียงกันเพื่อหลีกเลี่ยงอันตราย
- ต้องไม่วางพรมกีดขวางช่องระบายอากาศ
- เครื่องใช้ไฟฟ้านี้มีวัตถุประสงค์เพื่อใช้ในครัวเรือนเท่านั้น
- ใช้ท่อใหม่หรือชุดท่อที่ให้มาพร้อมกับเครื่องใช้ไฟฟ้านี้ การนำท่อเก่ากลับมาใช้ใหม่ จะเป็นสาเหตุให้เกิดการรั่วของน้ำและความเสียหายของทรัพย์สินตามมา
- แรงดันน้ำขาเข้าจะต้องมีค่าระหว่าง 50 และ 800 kPa

ความจุสูงสุด

ปริมาณความจุสูงสุดสำหรับรอบการซักผ้าแห้งบางรอบอยู่ที่ **14 กก.**

การติดตั้ง

- หากเครื่องใช้ไฟฟ้าได้รับความเสียหาย ชำรุด ถูกถอดชิ้นส่วนบางส่วน หรือมีชิ้นส่วนแตกหักหรือสูญหาย รวมทั้งสายไฟหรือปลั๊กที่ชำรุด อย่าพยายามใช้งานเครื่องใช้ไฟฟ้า
- เครื่องใช้ไฟฟ้านี้ควรถูกขนย้ายโดยคนสองคนหรือมากกว่าที่จับเครื่องใช้ไฟฟ้าอย่างมั่นคง
- อย่าติดตั้งเครื่องใช้ไฟฟ้าในสถานที่ชื้นหรือมีฝุ่น ห้ามติดตั้งหรือเก็บอุปกรณ์ในพื้นที่กลางแจ้งใด ๆ หรือในพื้นที่ใด ๆ ที่อยู่ภายใต้เงื่อนไขด้านสภาพภูมิอากาศ เช่น ถูกแสงแดด ลม หรือฝนโดยตรงหรืออุณหภูมิที่ต่ำกว่าจุดเยือกแข็ง
- ตรวจสอบให้แน่ใจว่าเสียบปลั๊กไฟเข้าในเต้าเสียบแน่นหนาดีแล้ว
- อย่าเสียบปลั๊กเครื่องใช้ไฟฟ้าเข้าในเต้าจ่ายไฟแบบหลายช็อคเก็ต หรือสายไฟเคเบิลต่อพ่วง
- ห้ามดัดแปลงปลั๊กไฟที่ให้มาพร้อมกับอุปกรณ์ หากปลั๊กไม่พอดีกับเต้ารับ ให้ติดตั้งเต้ารับที่เหมาะสมโดยช่างไฟที่มีคุณวุฒิ
- เครื่องใช้ไฟฟ้านี้จะต้องได้รับการต่อสายดิน ในกรณีที่มีการทำงานผิดปกติหรือลัมเหลว การต่อสายดินจะช่วยลดความเสี่ยงต่อการเกิดไฟฟ้าช็อตโดยการให้เส้นทางที่มีความต้านทานต่ำที่สุดสำหรับกระแสไฟฟ้า
- เครื่องใช้ไฟฟ้านี้ได้รับการติดตั้งสายไฟที่มีตัวนำที่ต่อสายดินให้อุปกรณ์และปลั๊กไฟแบบต่อสายดิน สายไฟจะต้องถูกเสียบเข้าในเต้าจ่ายไฟที่เหมาะสมซึ่งถูกติดตั้งและต่อสายดินโดยสอดคล้องกับกฎหมายและข้อบัญญัติท้องถิ่นทั้งหมด

- การต่อตัวนำสายดินกับอุปกรณ์ที่ไม่เหมาะสมสามารถส่งผลให้มีความเสี่ยงต่อการเกิดไฟฟ้าช็อตได้ ตรวจสอบกับช่างไฟฟ้าหรือพนักงานบริการที่ได้รับการรับรอง หากท่านมีข้อสงสัยว่าเครื่องใช้ไฟฟ้าได้รับการต่อสายดินอย่างเหมาะสมหรือไม่
- ชันและยึดท่อระบายที่ส่วนปลายให้แน่นเพื่อหลีกเลี่ยงการหลุด
- ห้ามเชื่อมต่อน้ำร้อนกับรุ่นที่มีวาล์วน้ำเข้าเพียงวาล์วเดียว และให้เชื่อมต่อเพียงน้ำเย็นเท่านั้น

การใช้งาน

- ห้ามใช้วัตถุมีคมใด ๆ บนแผงควบคุมเพื่อให้เครื่องซักผ้าทำงาน
- อย่าพยายามแยกแผงหน้าปัดหรือถอดแยกชิ้นส่วนใด ๆ ของเครื่องซักผ้า
- ห้ามซ่อมแซมหรือเปลี่ยนชิ้นส่วนใด ๆ ของอุปกรณ์ การซ่อมแซมหรือการให้บริการทั้งหมดต้องดำเนินการโดยพนักงานบริการที่ได้รับการรับรอง เว้นเสียแต่จะได้รับคำแนะนำโดยเฉพาะในคู่มือสำหรับเจ้าของนี้ ใช้ชิ้นส่วนของโรงงานที่ได้รับอนุญาตเท่านั้น
- ห้ามใส่สัตว์เข้าไป เช่น สัตว์เลี้ยงเข้าไปในเครื่อง
- รักษาพื้นที่ภายใต้และรอบ ๆ อุปกรณ์ให้ปราศจากจากรั้วที่ติดไฟต่างๆ เช่น ผ้า สำลี กระดาษ เศษผ้า สารเคมี อื่นๆ
- ห้ามเปิดประตูเครื่องใช้ไฟฟ้าทิ้งไว้ เด็กอาจโหนฝาหรือคลานเข้าไปในเครื่อง ทำให้เกิดความเสียหายหรือบาดเจ็บ
- อย่าใส่ ชัก หรืออบแห้งข้าวของที่ได้รับการทำความสะอาด ชัก จุ่มหรือเป็อนสารที่ติดไฟได้หรือระเบิดได้ (เช่น แวกซ์ น้ำมันล้างแวกซ์ น้ำมัน สี น้ำมันเบนซิน สารล้างน้ำมัน สารละลายซักแห้ง เคโรซีน เชื้อเพลิง น้ำมันขจัดรอยเป็อน น้ำมันสน น้ำมันพืช น้ำมันปรุงอาหาร อะซิโตน แอลกอฮอล์ ฯลฯ) การใช้งานที่ไม่เหมาะสมสามารถทำให้เกิดไฟไหม้หรือการระเบิดได้
- อย่าใช้หรือเก็บรักษาสารที่ติดไฟหรือลุกไหม้ได้ (อีเธอร์ เบนซิน แอลกอฮอล์ สารเคมี แก๊สหุงต้ม สเปรย์ลุกไหม้ได้ ยาฆ่าแมลง น้ำหอมปรับอากาศ เครื่องสำอาง ฯลฯ) เอาไว้ใกล้เครื่องซักผ้า
- อย่ายื่นอวัยวะใดๆ เข้าไปภายในเครื่องใช้ไฟฟ้าในขณะที่กำลังทำงาน รอจนถึงซักผ้าหยุดสนิท
- ในกรณีที่น้ำรั่วออกจากเครื่องใช้ไฟฟ้า ให้ถอดปลั๊กไฟและติดต่อศูนย์ข้อมูลของลูกค้าของ LG Electronics
- ปิดก๊อกน้ำเพื่อลดแรงดันในสายท่อและวาล์ว เพื่อลดการรั่วไหลเนื่องจากต่อแตกหรือฉีกขาด ตรวจสอบสภาพของสายท่อ เพราะว่าอาจจะต้องเปลี่ยนหลังจาก 5 ปี

6 คำแนะนำด้านความปลอดภัย

- หากมีการรั่วของแก๊ส (ไอโซบิวเทน โพรเพน แก๊สธรรมชาติ ฯลฯ) ภายในบ้าน อย่าสัมผัสเครื่องใช้ไฟฟ้าหรือปลั๊กไฟ และระบายอากาศในพื้นที่ดังกล่าวทันที
- หากท่อระบายหรือท่อน้ำเข้าเป็นน้ำแข็งในช่วงฤดูหนาว ใช้งานหลังจากทำการละลายน้ำแข็งแล้วเท่านั้น
- เก็บน้ำยาซักผ้า น้ำยาปรับผ้านุ่ม และน้ำยาฟอกขาวทั้งหมดให้ห่างจากมือเด็ก
- ห้ามสัมผัสปลั๊กไฟหรือชุดควบคุมเครื่องใช้ไฟฟ้าด้วยมือที่เปียก
- ห้ามงอสายไฟมากเกินไปหรือวางสิ่งของหนักบนสายไฟ
- ห้ามสอดมือ เท้า หรือสิ่งของใด ๆ ไว้ใต้เครื่องในขณะที่เครื่องกำลังทำงาน
- หลีกเลี่ยงการสัมผัสน้ำที่ระบายออกมาจากเครื่องใช้ไฟฟ้าในระหว่างการซัก
- ตรวจสอบให้แน่ใจว่าระบบระบายน้ำทำงานได้อย่างเหมาะสม หากน้ำไม่ระบายอย่างเหมาะสม น้ำอาจจะท่วมพื้นของคุณได้
- ในกรณีที่ได้ทำการเปิดฝาในระหว่างการปั่นแล้วถึงขั้นยังไม่หยุดทำงานลงภายใน 10 วินาที ให้หยุดใช้เครื่องใช้ไฟฟ้าทันทีและติดต่อผู้จำหน่ายของคุณ หรือศูนย์บริการ LG Electronics
- อย่าใช้เต้าเสียบ อุปกรณ์เดินสาย และสายไฟต่อขยายที่มีความจุไฟฟ้าต่ำกว่าความจุสูงสุดของเครื่องใช้ไฟฟ้า
- เมื่ออุณหภูมิของอากาศสูงและอุณหภูมิของน้ำต่ำ อาจเกิดการควบแน่นของน้ำซึ่งจะทำให้พื้นเปียก
- เช็ดฝุ่นที่หน้าสัมผัสของปลั๊กไฟ

การบำรุงรักษา

- ตัดการเชื่อมต่อของเครื่องใช้ไฟฟ้าจากแหล่งจ่ายไฟก่อนการทำความสะอาดเครื่องใช้ไฟฟ้า การตั้งค่าการควบคุมให้อยู่ในตำแหน่ง ปิด หรือสแตนด์บายไม่ใช่เป็นการตัดการเชื่อมต่อของเครื่องใช้ไฟฟ้าจากแหล่งจ่ายไฟ
- เสียบปลั๊กไฟในเต้ารับหลังจากที่ขจัดสิ่งสกปรกและความชื้นหมดแล้ว
- ห้ามสเปรย์น้ำข้างในหรือข้างนอกเครื่องใช้ไฟฟ้าเพื่อทำความสะอาด
- ห้ามถอดปลั๊กเครื่องใช้ไฟฟ้าโดยการดึงที่สายไฟ จับที่ปลั๊กไฟให้มั่นและดึงออกตรง ๆ จากเต้ารับเสมอ
- ควรให้ช่างซ่อมที่ได้รับอนุญาตจาก LG Electronics เท่านั้นเป็นผู้ถอดประกอบ ซ่อมแซมหรือดัดแปลงผลิตภัณฑ์ ติดต่อศูนย์บริการข้อมูลลูกค้า LG Electronics หากคุณเคลื่อนย้ายหรือติดตั้งผลิตภัณฑ์ในสถานที่อื่น

การกำจัด

- ก่อนทำการทิ้งเครื่องใช้ไฟฟ้าเก่า ให้ถอดปลั๊กก่อน ตัดสายไฟตรงด้านหลังเครื่องใช้ไฟฟ้าเพื่อป้องกันการใช้ที่ผิด
- ทิ้งวัสดุหีบห่อทั้งหมด (เช่น ถุงพลาสติกและสไตรโฟม) ให้ห่างจากเด็ก วัสดุบรรจุภัณฑ์สามารถทำให้เกิดการหายใจไม่ออก
- เอาฝาออกก่อนกำจัดหรือทิ้งเครื่องใช้ไฟฟ้านี้เพื่อหลีกเลี่ยงอันตรายกับเด็กหรือสัตว์ตัวเล็กที่อาจเข้าไปติดอยู่ข้างใน

8 การติดตั้ง

การติดตั้ง

ชิ้นส่วนต่าง ๆ และข้อมูล จำเพาะ

หมายเหตุ

- รูปลักษณะภายนอกและข้อมูลจำเพาะอาจเปลี่ยนแปลงโดยไม่ต้องแจ้งให้ทราบล่วงหน้า เพื่อการปรับปรุงคุณภาพของเครื่องใช้ไฟฟ้า

มุมมองด้านหน้า

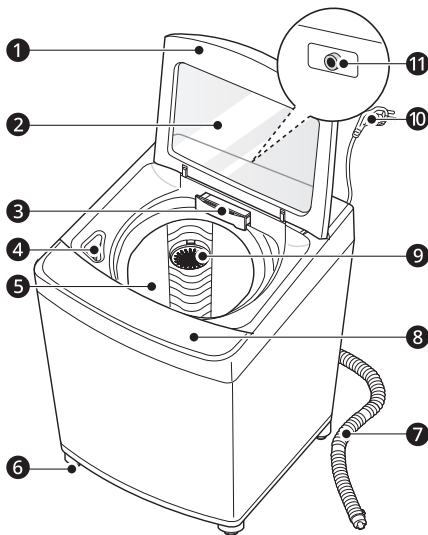

- 1 ฝา
- 2 กระจกนิรภัย
- 3 ลิ้นชักใส่น้ำยาซักผ้า
- 4 ช่องใส่น้ำยาซักผ้าขาว
- 5 ถังซัก
- 6 ขาปรับระดับ
- 7 ท่อระบาย*1
- 8 แผงควบคุม
- 9 ตัวกรองผ้าสาลี*1
- 10 สายไฟ
- 11 ฉายน้ำเย็น

- 6 ขาปรับระดับ
- 7 ท่อระบาย*1
- 8 แผงควบคุม
- 9 ตัวกรองผ้าสาลี*1
- 10 สายไฟ
- 11 ฉายน้ำเย็น

*1 คุณลักษณะเฉพาะนี้มีในบางรุ่นเท่านั้น

อุปกรณ์เสริม

*1 อุปกรณ์เสริมที่ให้มานั้น แตกต่างกันไปตามรุ่นที่ซื้อ



- 1 ท่อจ่ายน้ำเย็น*1
- 2 ท่อระบาย*1
- 3 ฝาครอบกันหนู*1
- 4 สกรูสำหรับฝาครอบกันหนู*1

ข้อมูลจำเพาะ

รุ่น	T2314VS2B
แหล่งจ่ายไฟ	220 โวลต์~, 50 เฮิร์ตซ์
น้ำหนักผลิตภัณฑ์	ประมาณ 38 กก.

ขนาด(มม.)

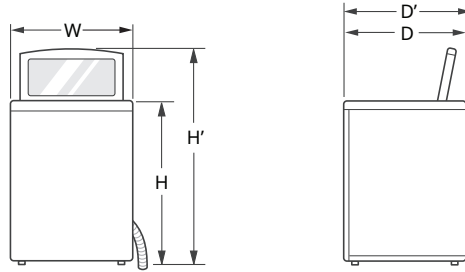

ภาพประกอบ

W	590	D	610	H	965
D'	620	H'	1310		

10 การติดตั้ง

ข้อกำหนดสำหรับสถานที่ติดตั้ง

ก่อนติดตั้งเครื่อง ให้ตรวจสอบข้อมูลดังต่อไปนี้ เพื่อติดตั้งเครื่องในตำแหน่งที่ถูกต้อง

ตำแหน่งการติดตั้ง

- ติดตั้งเครื่องบนพื้นเรียบของวัสดุที่แข็ง ซึ่งแข็งแรงพอที่จะรองรับน้ำหนักเครื่องแบบเต็มความจุ (อนุญาตให้มีความลาดชันภายใต้เครื่องที่: 1°)
- อย่าพยายามปรับระดับพื้นที่ไม่ไต่ระดับด้วยขันไม้ กระจายแข็งหรือวัสดุคล้ายคลึงกันโดยการสอดไว้ใต้เครื่องใช้ไฟฟ้า
- หากเป็นไปได้ที่จะหลีกเลี่ยงการวางเครื่องใช้ไฟฟ้าติดกับเตาแก๊สหรือเตาถ่าน จะต้องกันจนวนกันความร้อน (85 X 60 ซม.) ที่เคลือบด้วยอลูมิเนียมในด้านที่หันเข้าหาเตาแก๊สหรือเตาถ่าน ระหว่างเครื่องใช้กับเตาดังกล่าว
- ตรวจสอบให้แน่ใจว่าเมื่อมีการติดตั้งเครื่อง ข้างเทคนิคบริการสามารถเข้าถึงตัวเครื่องได้อย่างง่ายดายในกรณีที่เกิดการชำรุด
- ระยะห่างเพิ่มเติมระหว่างผนังควรเป็น **10 ซม.** สำหรับด้านหลัง และ **2 ซม.** สำหรับด้านขวาและซ้าย

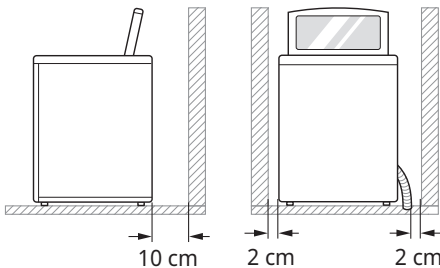

⚠ คำเตือน

- เครื่องใช้ไฟฟ้านี้จะต้องใช้เพียงเพื่อวัตถุประสงค์ในครัวเรือนเท่านั้น และไม่ควรมานำมาใช้กับบ้านเคลื่อนที่

หมายเหตุ

- อย่าติดตั้งเครื่องนี้บนพื้นผิว ยกพื้น ฐานรอง หรือแผงที่ยกขึ้น เพราะอาจทำให้เกิดการบาดเจ็บหรือการทำงานผิดปกติอย่างรุนแรง

การระบายอากาศ

- ตรวจสอบให้แน่ใจว่าการไหลเวียนของอากาศรอบๆ เครื่องใช้ไม่ได้ถูกขัดขวางโดยพรมปูพื้น พรมผืนเล็ก ฯลฯ

อุณหภูมิแวดล้อม

- ห้ามติดตั้งเครื่องใช้ไฟฟ้าในห้องที่อาจมีอุณหภูมิที่จุดเยือกแข็งเกิดขึ้น ท่อน้ำที่แข็งตัวอาจแตกเนื่องจากแรงดัน ความน่าเชื่อถือของหน่วยควบคุมอิเล็กทรอนิกส์อาจลดลงที่อุณหภูมิต่ำกว่าจุดเยือกแข็ง
- หากเครื่องใช้ไฟฟ้าถูกจัดส่งในฤดูหนาวและมีอุณหภูมิต่ำกว่าจุดเยือกแข็ง ให้วางเครื่องใช้ไฟฟ้าไว้ที่อุณหภูมิห้องสองถึงสามชั่วโมงก่อนที่จะนำไปใช้งาน

การเชื่อมต่อทางไฟฟ้า

- อย่าใช้สายไฟที่ต่อพ่วงหรืออะแดปเตอร์สองตัว
- ถอดปลั๊กไฟเครื่องใช้และปิดน้ำประปาหลังการใช้งานเสมอ
- เชื่อมต่อเครื่องใช้ไฟฟ้าเข้ากับเต้ารับสายดินให้สอดคล้องกับกระเบื้องการเดินสายไฟฟ้ากระแส
- เครื่องใช้ไฟฟ้าต้องได้รับการจัดวางให้เข้าถึงปลั๊กได้ง่าย
- เต้าจ่ายไฟต้องอยู่ภายในระยะ 1.5 เมตรจากด้านหลังด้านหนึ่งของเครื่อง

⚠ คำเตือน

- ทำการซ่อมแซมเครื่องด้วยช่างผู้ชำนาญเท่านั้น การซ่อมแซมเครื่องซักผ้าโดยบุคคลที่ขาดประสบการณ์อาจทำให้เกิดการบาดเจ็บ หรือทำให้เครื่องทำงานผิดปกติร้ายแรง กรุณาติดต่อช่างซ่อม LG ที่ได้รับอนุญาตในพื้นที่ของคุณ
- ต้องเสียบปลั๊กไฟเข้ากับเต้ารับที่เหมาะสม ซึ่งมีการติดตั้งและต่อสายดินตามประมวลและข้อบัญญัติในท้องถิ่นทั้งหมด

การต่อท่อจ่ายน้ำเข้า

ก่อนทำการต่อท่อจ่ายน้ำเข้ากับก๊อกน้ำ ให้ตรวจสอบประเภทของข้อต่อท่อก่อน แล้วปฏิบัติตามคำแนะนำสำหรับข้อต่อท่อนั้น ๆ

หมายเหตุในการต่อ

- แรงดันน้ำจะต้องอยู่ระหว่าง **50 kPa และ 800 kPa** (0.5 - 8.0 kgf / cm²) หากแรงดันน้ำมากกว่า **800 kPa** ควรติดตั้งอุปกรณ์ลดแรงดันน้ำ
- ห้ามขันท่อจ่ายน้ำเข้ากับวาล์วจนแน่นเกินไป
- ตรวจสอบสภาพของท่อน้ำอย่างสม่ำเสมอและเปลี่ยนท่อน้ำหากจำเป็น

ตรวจสอบซีลยาง

มีซีลยาง ❶ สองตัวที่มาพร้อมกับท่อจ่ายน้ำ ซึ่งจะใช้เพื่อป้องกันน้ำรั่ว ให้ต่อเข้ากับก๊อกน้ำให้แน่นหนา แต่อย่ารัดแน่นจนเกินไป

- ห้ามใช้เครื่องมือกล เช่น คีมแบบปรับได้เพื่อขันท่อจ่ายน้ำเข้า ตรวจสอบให้แน่ใจว่าส่วนโค้งบริเวณปลายท่อจ่ายน้ำเข้าได้เชื่อมต่อเข้ากับเครื่องใช้ไฟฟ้าแล้ว

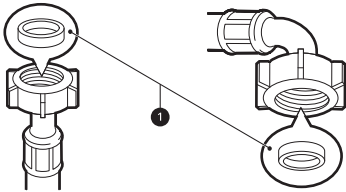

ทำการต่อท่อกับก๊อกน้ำ

การเชื่อมต่อสกรู-ประเภทท่อไปที่ก๊อกด้วยเกลียวหมุนหมุนตัวต่อท่อน้ำเข้ากับก๊อกจ่ายน้ำ

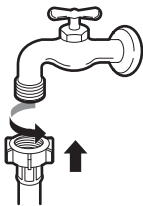

การเชื่อมต่อสกรู-ประเภทท่อไปที่ก๊อกโดยไม่มีเกลียวหมุน

- 1 คลายสกรูยึดทั้ง 4 ตัว ❶

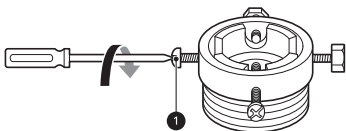

- 2 ถอดจานน้ำ ❷ หากก๊อกใหญ่เกินไปที่จะต่อกับอะแดปเตอร์

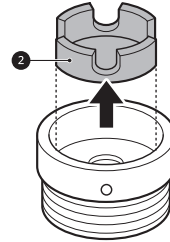

- 3 กดอะแดปเตอร์เข้ากับหัวก๊อกเพื่อให้ซีลยางรัดกั้นน้ำเข้าออก ชันสกรูยึด 4 ตัวให้แน่น

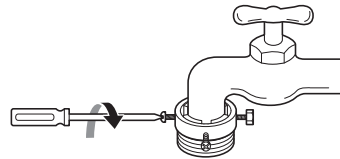

- 4 ดันท่อน้ำเข้า ❸ ขึ้นไปในแนวตั้งเพื่อให้ซีลยางภายในท่อสามารถยึดติดกับก๊อกน้ำได้อย่างสมบูรณ์ จากนั้นขันท่อให้แน่นโดยขันสกรูไปทางขวา

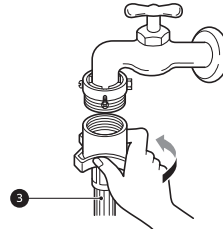

การเชื่อมต่อท่อประเภท One Touch ไปยังก๊อกน้ำโดยไม่มีเกลียวหมุน

- 1 ชันจานหมุนวงแหวนของอะแดปเตอร์ออก ❹ และคลายสกรูยึดทั้ง 4 ตัว

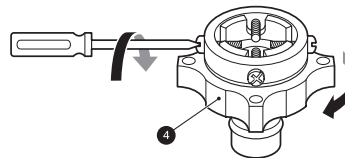

12 การติดตั้ง

- 2 ถอดจานน้ำ 5 หากก๊อกใหญ่เกินไปที่จะต่อกับอะแดปเตอร์

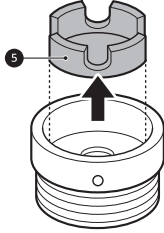

- 3 กดอะแดปเตอร์เข้ากับหัวก๊อก เพื่อให้ซีลยางรัดกันน้ำเข้าออก ชั้นสกรูยึดทั้ง 4 ตัวและจานหมุนวงแหวนอะแดปเตอร์ให้แน่น

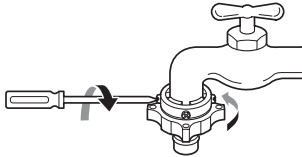

- 4 ดึงข้อต่อแผ่นสลักลง 6 ดันท่อส่งน้ำลงบนอะแดปเตอร์ และปล่อยแผ่นสลักข้อต่อ ตรวจสอบให้แน่ใจว่าอะแดปเตอร์ล็อกอยู่กับที่

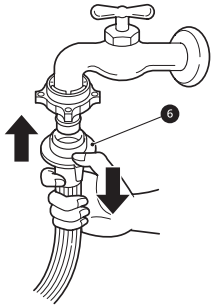

หมายเหตุ

- หลังจากต่อท่อจ่ายน้ำเข้ากับก๊อกน้ำ ให้เปิดก๊อกน้ำเพื่อล้างสิ่งแปลกปลอม (ดิน ททราย ซีลเสีย และอื่น ๆ) ที่อยู่ในท่อ น้ำ ปล่อยให้ไหลลงถังและตรวจสอบอุณหภูมิของน้ำ

ต่อท่อจ่ายน้ำเข้ากับเครื่องซักผ้า

ชั้นสกรูท่อจ่ายน้ำเข้ากับวาล์วน้ำเข้าที่บริเวณด้านหลังของเครื่องใช้ไฟฟ้า

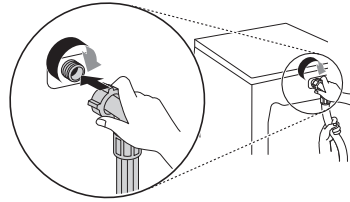

- สำหรับรุ่นที่มีวาล์วน้ำเข้าเพียงวาล์วเดียว ห้ามเชื่อมต่อท่อเข้าเข้ากับแหล่งจ่ายน้ำร้อน ให้เชื่อมต่อกับแหล่งจ่ายน้ำเย็นเท่านั้น

หมายเหตุ

- หลังจากต่อท่อเสร็จสิ้น ให้ตรวจสอบการรั่วและต่อท่อให้แน่น หรือประกอบการเชื่อมต่อใหม่อีกครั้ง หากจำเป็น

การติดตั้งท่อระบาย

ก่อนทำการเชื่อมต่อท่อระบาย กรุณาตรวจสอบรุ่นท่อระบายของคุณก่อน แล้วปฏิบัติตามคำแนะนำสำหรับรุ่นนั้น ๆ

การติดตั้งท่อระบายน้ำในท่อระบายน้ำบนพื้น

- 1 ดันปลายข้อต่อของท่อเข้ากับท่อระบายทางด้านหลังของเครื่องใช้ไฟฟ้า

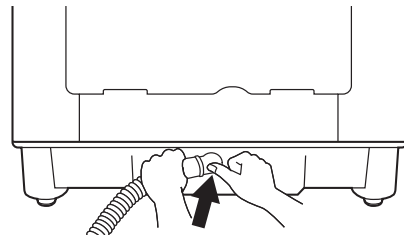

2 เปลี่ยนทิศทางของท่อระบายน้ำโดยดึงท่อออก และติดตั้งกลับเข้าไปใหม่โดยหันไปในทิศทางที่ถูกต้อง

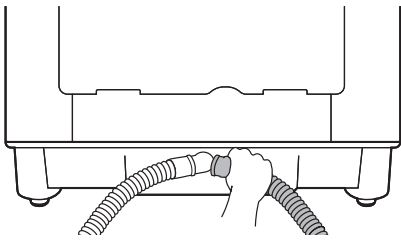

การจัดตำแหน่งของท่อระบายน้ำ

- ท่อระบายน้ำ ① ไม่ควรยาวเกิน **300 ซม.** อย่าวางท่อระบายน้ำ ② เกินกว่า **6 ซม.** เหนือพื้น

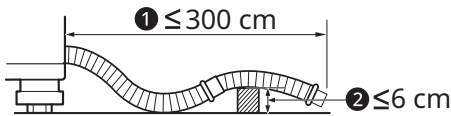

- ปลายท่อระบายน้ำไม่ควรแช่อยู่ในน้ำ

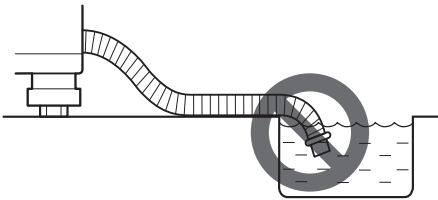

- ตรวจสอบให้แน่ใจว่าท่อระบายน้ำไม่พอง

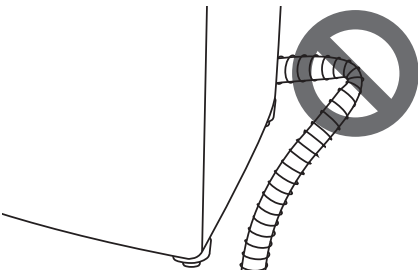

การปรับระดับเครื่องซักผ้า

ตรวจสอบการปรับระดับ

การปรับระดับเครื่องซักผ้าจะช่วยป้องกันเสียงและการสั่นสะเทือนที่ไม่ต้องการ ตรวจสอบว่าเครื่องอยู่ในระดับที่สมบูรณ์แล้วหลังจากการติดตั้ง

- หากเครื่องขยับหรือสั่นเมื่อมีการพลิกแผ่นด้านบนของเครื่องตามแนวทแยงให้ปรับขาตั้งอีกครั้ง

การปรับและการตั้งระดับขา

เมื่อเครื่องไม่อยู่ในระดับที่เหมาะสม ให้หมุนขาตั้งที่ปรับได้จนกว่าเครื่องจะไม่โคลงเคลงอีกต่อไป

- หมุนขาปรับระดับตามเข็มนาฬิกาเพื่อยกเครื่องขึ้น หรือหมุนขาปรับระดับทวนเข็มนาฬิกาเพื่อลดระดับเครื่องใช้ไฟฟ้า

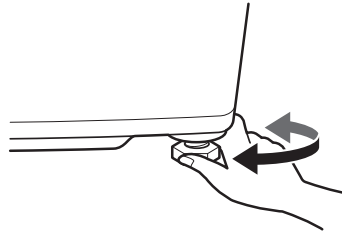

หมายเหตุ

- ห้ามสอดชิ้นส่วนของไม้ ฯลฯ ไว้ด้านใต้ขา
- ไม้หรือพื้นลื่นชนิดอื่น ๆ จะมีส่วนทำให้เกิดการสั่นและการไม่สมดุลมากเกินไป อาจจำเป็นต้องเสริมหรือค้ำยันพื้นไม้เพื่อหยุดหรือลดเสียงรบกวนและการสั่นสะเทือนมากเกินไป
- ห้ามติดตั้งเครื่องบนพื้นผิวที่ยกตัวหรือแพลตฟอร์มใด ๆ เนื่องจากอาจไม่มั่นคงและอาจทำให้เกิดการบาดเจ็บและความเสียหายร้ายแรง
- การติดตั้งเครื่องบนพื้นที่ไม่เรียบ ไม่แข็งแรง หรือพื้นกระเบื้อง จะทำให้เกิดการสั่นสะเทือนมากเกินไป การปั่นล้มเหลว หรือข้อผิดพลาด pE อาจเกิดขึ้น จะต้องติดตั้งบนพื้นที่แข็งแรงและได้ระดับเพื่อป้องกันข้อผิดพลาดในการปั่น

การประกอบฝาครอบกันหนู

ท่านสามารถใส่ฝาครอบกันหนูตามประเภทเพื่อป้องกันเครื่องจากหนู

14 การติดตั้ง

1 วางฝาครอบกันหนู เพื่อให้เห็นคำว่า UP

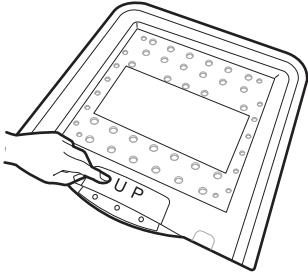

2 ให้อินที่ด้านหลังของเครื่องใช้ไฟฟ้า แล้วเสียบเข้าหา ด้านใน

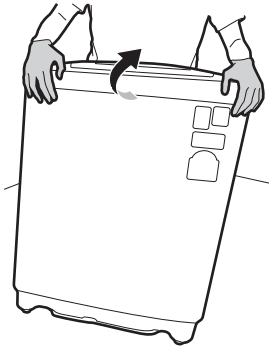

3 ใส่ฝาครอบกันหนูเข้ากับรูปประกอบจากด้านล่างของ เครื่องใช้ไฟฟ้า

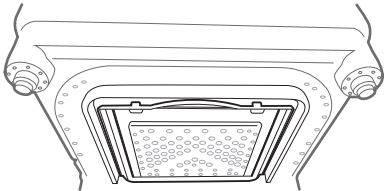

การใช้งาน

ภาพรวมการทำงาน

การใช้งานเครื่องซักผ้า

ก่อนการซักครั้งแรก ให้เลือกโปรแกรม **Normal (ซักแบบทั่วไป)** และใส่ผงซักฟอกปริมาณครึ่งหนึ่ง เริ่มทำงานเครื่องใช้ไฟฟ้าโดยไม่ต้องใส่เสื้อผ้า

- การทำเช่นนี้จะช่วยขจัดสิ่งตกค้างและน้ำที่อาจหลงเหลืออยู่ในระหว่างการผลิตรายการซัก

1 แยกผ้าและเอาเสื้อผ้าใส่ถังซัก

- แยกซักตามชนิดของผ้า ความสกปรก สี และปริมาณของผ้าตามต้องการ เปิดผ้าและใส่ผ้าลงในเครื่องใช้ไฟฟ้า

2 ใส่ผงซักฟอก น้ำยาปรับผ้านุ่ม และ/หรือ น้ำยาฟอกขาว

- ใส่ น้ำยาซักผ้าในปริมาณที่เหมาะสมในลิ้นชักจ่ายน้ำยาซักผ้า หากต้องการ เพิ่มน้ำยาฟอกขาวหรือน้ำยาปรับผ้านุ่มในช่องที่เหมาะสมในอุปกรณ์จ่ายน้ำยา

3 เปิดเครื่องใช้ไฟฟ้า

- กดปุ่ม **เปิด/ปิด** เพื่อเปิดเครื่อง

4 เลือกรอบการซักที่ต้องการ

- กดปุ่ม **Program (โปรแกรมการซัก)** ซ้ำๆ จนกว่าจะเลือกโปรแกรมการซักที่ต้องการได้
- เลือกปุ่มตัวเลือกเพื่อปรับลดพฤติกรรมการซัก ความเร็ว การปั่น ฯลฯ อ่านฉลากการดูแลรักษาผ้าที่เสื้อผ้าของท่านสำหรับค่าเดือนหรือคำแนะนำพิเศษ

5 เริ่มต้นโปรแกรม

- กดปุ่ม **เริ่ม/หยุด** เพื่อเริ่มรอบการซัก
- เครื่องใช้ไฟฟ้าจะปั่นเป็นเวลาสั้น ๆ โดยไม่ใช้น้ำเพื่อวัดน้ำหนักของเสื้อผ้า
- หากไม่ได้กดปุ่ม **เริ่ม/หยุด** ภายในระยะเวลาหนึ่ง เครื่องจะปิดและการ์ดตั้งค่าทั้งหมดจะหายไป

6 สิ้นสุดโปรแกรม

- เมื่อรอบการซักเสร็จแล้ว เสียงเมโลดี้จะดังขึ้น นำเสื้อผ้าออกจากเครื่องทันทีเพื่อลดรอยยับ

หมายเหตุ

- ฟังก์ชัน **เริ่มใหม่อัตโนมัติ** จะทำให้โปรแกรมสามารถเริ่มทำงานต่อได้โดยอัตโนมัติ ในกรณีที่ไฟดับ มันจะเริ่มทำงานต่อจากจุดที่หยุดทำงาน

ภาษาไทย

การเตรียมผ้าสำหรับซัก

แยกประเภทผ้าที่ซักเพื่อผลลัพธ์ในการซักที่ดีที่สุด จากนั้นเตรียมผ้าตามสัญลักษณ์บนฉลากการดูแลรักษาผ้า

การแยกประเภทเสื้อผ้า

- เพื่อผลลัพธ์การซักที่ดีที่สุด แยกประเภทเสื้อผ้าของคุณตามฉลากการดูแลรักษาที่ระบุประเภทของเนื้อผ้าและอุณหภูมิสำหรับการซัก ปรับความเร็วการปั่นซักผ้า
- ความสกปรก (มาก, ปกติ, น้อย): แยกเสื้อผ้าตามระดับความสกปรก หากเป็นไปได้อย่าซักชิ้นที่มีระดับความสกปรกมากกับชิ้นที่สกปรกน้อย ๆ
- สี (สีขาว สีอ่อน สีเข้ม): แยกซักเสื้อผ้าสีเข้มหรือสีย้อมออกจากผ้าขาวหรือสีอ่อน การผสมเสื้อผ้าสีย้อมกับเสื้อผ้าสีอ่อนอาจส่งผลให้สีย้อมตกหรือเสื้อผ้าสีอ่อนมีสีเปลี่ยนไป
- ผ้าสาลี (ผ้าที่มีขน ผ้าที่จับขุย): แยกซักผ้าที่มีขนออกจากผ้าที่จับขุย ผ้าที่มีขนสามารถทำให้เกิดขุยจำนวนมาก และเกิดขุยขึ้นบนผ้าที่จับขุย

16 การใช้งาน

ตรวจสอบฉลากการดูแลรักษาเนื้อผ้า

ฉลากนี้จะบอกคุณเกี่ยวกับส่วนผสมใยผ้าของเสื้อผ้าของคุณ และควรทำการซักอย่างไร

สัญลักษณ์บนฉลากการดูแลรักษาผ้า

สัญลักษณ์	การซัก / ชนิดของผ้า
	<ul style="list-style-type: none"> การซักปกติ ผ้าฝ้าย, ผ้าผสม
	<ul style="list-style-type: none"> ผ้าที่ไม่ต้องรีด ผ้าใยสังเคราะห์, ผ้าผสม
	<ul style="list-style-type: none"> การซักผ้าอบบางเป็นพิเศษ ผ้าอบบาง
	<ul style="list-style-type: none"> ซักด้วยมือเท่านั้น ผ้าขนสัตว์, ผ้าไหม
	<ul style="list-style-type: none"> อย่าซัก

หมายเหตุ

- เครื่องหมายขีดกลางใต้สัญลักษณ์ให้ข้อมูลท่านเกี่ยวกับชนิดของผ้า และค่าเผื่อสูงสุดของความเค้นเชิงกล

ตรวจสอบผ้าก่อนใส่ลงในเครื่อง

- การรวมผ้าชิ้นใหญ่และเล็กในการซักหนึ่งครั้งนั้น ให้ใส่ผ้าชิ้นใหญ่เข้าไปก่อน ปริมาณผ้าชิ้นใหญ่ไม่ควรเกินครึ่งหนึ่งของการซักครั้งนั้น
- อย่าซักผ้าชิ้นเล็ก ๆ แค่นั้นเดียว ควรใส่ผ้าที่คล้ายกัน 1 - 2 ชิ้นลงในเครื่องเพื่อป้องกันน้ำหนักที่ไม่สมดุล
- ตรวจสอบให้แน่ใจว่าไม่มีสิ่งของอยู่ในกระเป๋า สิ่งของต่าง ๆ เช่น กีบติดผม, ไฟแช็ค, ปากกา, เหรียญ และกุญแจทำให้เกิดความเสียหายต่อทั้งเครื่องและเสื้อผ้าของท่านได้

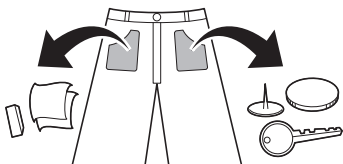

- ซักผ้าที่อบบาง (ถุงนอน, เสื้อชั้นใน) ในตาข่ายซักผ้า
- ควรรูดซิป ดัดตะขอ และผูกเชือกก่อนการซัก เพื่อให้ง่ายใจว่าผ้าเหล่านี้จะไม่เกี่ยวเข้ากับผ้าชิ้นอื่น
- ควรทำความสะอาดสิ่งสกปรกและคราบเป็นอันล้างหน้า ด้วยการแช่สิ่งสกปรกและคราบเป็นอันด้วยผงซักฟอกที่ละลายแล้ว และปร่งเพื่อขจัดสิ่งสกปรกออก

⚠ ข้อควรระวัง

- อย่าซักหรือปั่นสิ่งของใด ๆ ที่มีป้ายกำกับหรือเป็นที่ทราบว่าเป็นน้ำหรือทนน้ำได้ แม้ว่าฉลากการดูแลรักษาผลิตภัณฑ์ในสิ่งของนั้น ๆ อนุญาตให้ซักเครื่องได้ การไม่ปฏิบัติตามคำแนะนำเหล่านี้อาจส่งผลให้เกิดความเสียหายอย่างรุนแรงต่อปริมาณการซักของท่าน เครื่อง และหรือ ความเสียหายต่อทรัพย์สินของท่านอันเป็นผลมาจากแรงเสียดทานในปริมาณหรือการสั่นสะเทือนที่ผิดปกติของเครื่อง
- ตัวอย่างของเสื้อผ้าที่นำได้แก่แผ่นรองฟูกบางชนิดผ้าคลุมเตียง อุปกรณ์กันฝน ชุดสกี ชุดเอาต์ดอร์ และสิ่งที่คล้ายกัน

การใส่ผงซักฟอก น้ำยาปรับผ้า นุ่ม และน้ำยาฟอกขาว

ปริมาณน้ำยาซักผ้า

- ควรใช้ผงซักฟอกตามคำแนะนำของผู้ผลิตผงซักฟอกและเลือกตามชนิด สี ระดับการซักและอุณหภูมิในการซัก
- การใช้น้ำยาซักผ้ามากเกินไปจะทำให้เกิดฟองมากเกินไปและส่งผลให้เกิดการซักที่ไม่ดี
- เมื่อท่านต้องการใช้น้ำยาซักผ้า ควรปฏิบัติตามคำแนะนำที่หามาโดยผู้ผลิตน้ำยาซักผ้า นั้น ๆ
- ท่านสามารถเห็นน้ำยาซักผ้าลงในช่องใส่ผงซักฟอกหลักได้โดยตรงหากท่านเริ่มต้นรอบการซักแบบทันที นอกจากนี้ขอแนะนำให้ใส่ลงในถังซักเมื่อใส่เสื้อผ้าด้วยเช่นกัน
- อย่าใช้น้ำยาซักผ้าหากคุณใช้ฟังก์ชันช่วงเวลาหรือโปรแกรมแช่ผ้า เนื่องจากน้ำยาอาจแข็งตัวได้
- ให้ลดปริมาณผงซักฟอกลง หากมีฟองมากเกินไป
- อาจต้องปรับปริมาณการใช้น้ำยาซักผ้าให้เหมาะสมกับอุณหภูมิของน้ำ ความกระด้างของน้ำ ปริมาณและระดับความสกปรกของเสื้อผ้าที่ต้องการซัก เพื่อให้ได้ผลลัพธ์ที่ดีที่สุด ควรหลีกเลี่ยงการทำให้เกิดฟองมากเกินไป
- ดูที่ป้ายของเสื้อผ้าก่อนเลือกน้ำยาซักผ้าและอุณหภูมิของน้ำ
- ใช้น้ำยาซักผ้าที่เหมาะสมกับผ้าแต่ละชนิดเท่านั้น:
 - ผงซักฟอกทั่วไปสำหรับผ้าทุกชนิด
 - ผงซักฟอกสำหรับผ้าที่บอบบาง
 - น้ำยาซักผ้าสำหรับผ้าทุกชนิดหรือน้ำยาซักผ้าสำหรับผ้าขนสัตว์ที่กำหนดไว้เท่านั้น
- เพื่อประสิทธิภาพการซักและการให้ความขาวที่ดียิ่งกว่า ควรใช้น้ำยาซักผ้าร่วมกับน้ำยาฟอกขาวแบบผงทั่วไป
- น้ำยาซักผ้าจะถูกล้างออกจากตัวจ่ายในตอนเริ่มต้นของรอบการซัก
- ให้แน่ใจว่าน้ำยาซักผ้าด้วยน้ำแล้วเทลงในถังซัก จากนั้นจึงเริ่มรอบการซัก

⚠ ข้อควรระวัง

- การใช้น้ำยาซักผ้าที่ไม่เจอจาง หรือการทิ้งผ้าไว้นานหลังจากเทน้ำยาซักผ้าเจอจางลงไป ในถังซัก อาจทำให้ผ้าเสียหาย สีดก หรือมีสีผิดเพี้ยน

หมายเหตุ

- อย่าปล่อยให้ใช้น้ำยาซักผ้าแข็งตัว การกระทำดังกล่าวอาจนำไปสู่การอุดตัน ประสิทธิภาพการล้างน้ำที่ไม่ดีและกลิ่นเหม็น

- ปริมาณซักเต็ม: ตามคำแนะนำของผู้ผลิต
- ปริมาณส่วนเดียว: 3/4 ของปริมาณปกติ.
- ปริมาณขั้นต่ำ: 1/2 ของปริมาณซักเต็ม.

การใส่ผงซักฟอก

- ใส่ผงซักฟอกในปริมาณที่ตรงไว้ลงในช่องใส่ผงซักฟอก ①

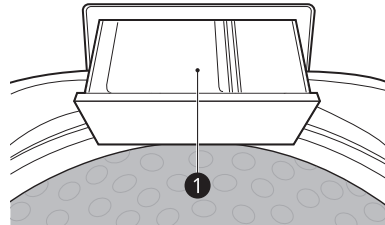

- เพิ่มปริมาณผงซักฟอกมากขึ้นหากท่านใช้กับน้ำกระด้าง เสื้อผ้าที่มีขนาดใหญ่ คราบเหนียวหรือมันเยิ้ม หรืออุณหภูมิของน้ำลดลง
- ไม่ควรใช้เกลือสบูหรือผงสบู่แบบเม็ดกับเครื่อง เมื่อซักผ้าขนสัตว์ อย่าลืมใช้ผงซักฟอกที่เหมาะสมกับการซักผ้าขนสัตว์

หมายเหตุ

- ใช้ผงซักฟอกในปริมาณที่เหมาะสมผงซักฟอก น้ำยาฟอกขาว หรือน้ำยาปรับผ้านุ่มที่มากเกินไปอาจทำให้เกิดการล้นหรือเครื่องทำงานผิดปกติ

การใส่น้ำยาปรับผ้านุ่ม

ให้ใส่น้ำยาปรับผ้านุ่มขึ้นถึงขีดการเติมสูงสุด

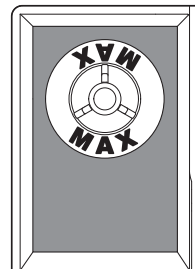

- หากน้ำยาปรับผ้านุ่มมีความเข้มข้นควรทำให้เจอจาง

18 การใช้งาน

- ปิดลิ้นชักจ่ายน้ำยาเบา ๆ
- อย่าทิ้งน้ำยาปรับผ้านุ่มไว้ในลิ้นชักน้ำยาซักผ้าเป็นเวลา นานเกินกว่า 2 วัน น้ำยาปรับผ้านุ่มอาจแข็งตัว
- น้ำยาปรับผ้านุ่มจะถูกล้างโดยอัตโนมัติในโปรแกรมของ การล้างน้ำสุดท้าย
- อย่าเปิดลิ้นชักในขณะที่กำลังจ่ายน้ำ
- อย่าใส่น้ำยาซักผ้าขาวชนิดผงลงในช่องใส่น้ำยาซักผ้า ขาว เพราะอาจจับตัวเป็นก้อนและทำให้ช่องน้ำยาซักผ้า ขาวอุดตัน

หมายเหตุ

- ใช้น้ำยาปรับผ้านุ่มเท่านั้นและห้ามผสมน้ำยาปรับผ้านุ่ม และผงซักฟอก
- การเทน้ำยาปรับผ้านุ่มมากเกินไปเกินขีดการเติมสูงสุด อาจทำให้เกิดการจ่ายน้ำยาก่อนเวลา ซึ่งอาจทำให้เสื้อผ้าเกิด คราบ
- อย่าเทน้ำยาปรับผ้านุ่มลงบนผ้าโดยตรง การทำเช่นนั้นจะ ทำให้เกิดคราบบนผ้าที่จะกำจัดออกได้ยาก
- ห้ามใช้ตัวทำละลาย (เช่น เบนซิน ฯลฯ) อย่างเด็ดขาด

การใส่น้ำยาฟอกขาว

- ก่อนเริ่มต้นใช้งานเครื่อง ให้เทน้ำยาซักผ้าขาวในปริมาณ ที่ตวงไว้ลงในช่องน้ำยาซักผ้าขาวโดยตรง ❶ หลีกเลี่ยง การสาดหรือเทมากเกินไป

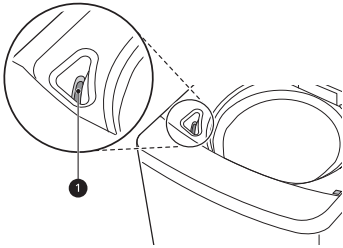

- ผสมน้ำยาฟอกขาวแบบผงกับน้ำให้เข้ากันเป็นของ เหลว แล้วเทลงในช่องใส่น้ำยาซักผ้าขาว
- ให้ดูป้ายการดูแลรักษาผ้าเพื่อคำแนะนำพิเศษ และแยก ผ้าที่จะซักผ้าขาว
- เจือจางน้ำยาซักผ้าขาวคลอรีนด้วยน้ำ
- เทน้ำยาซักผ้าขาวตามปริมาณที่แนะนำตามคำแนะนำการ ใช้งานบนบรรจุภัณฑ์อย่างระมัดระวัง

⚠ ข้อควรระวัง

- อย่าเทน้ำยาซักผ้าขาวที่ยังไม่เจือจางลงบนผ้าหรือถังซัก โดยตรง เพราะอาจทำให้สีตกหรือทำให้เสื้อผ้าเสียหาย

แผงควบคุม

คุณลักษณะเฉพาะของแผงควบคุม

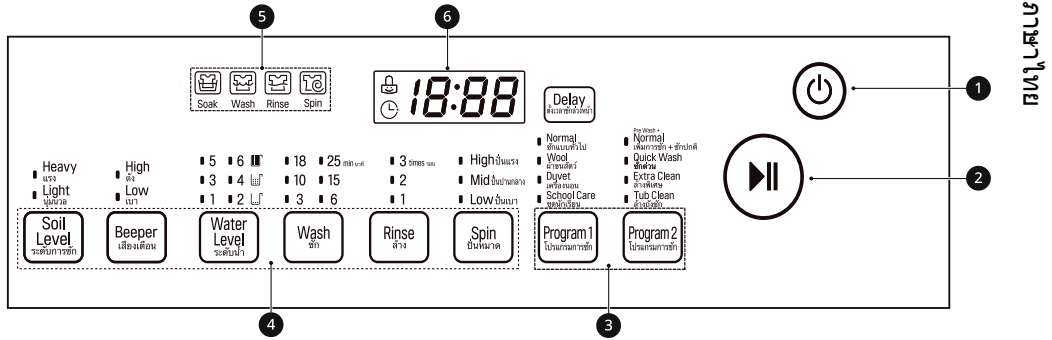

1 ปุ่ม เปิด/ปิด

- กดปุ่มนี้เพื่อเปิดหรือปิดเครื่องใช้ไฟฟ้า
- เครื่องจะปิดโดยอัตโนมัติในระยะเวลาหนึ่งหลังเสร็จสิ้นการซัก

2 ปุ่ม เริ่ม/หยุด

- กดปุ่มนี้เพื่อเริ่มหรือพักรอการซัก
- กดปุ่มนี้เพื่อหยุดรอการซักชั่วคราว

หมายเหตุ

- หากไม่ใช้งานภายใน 60 นาที เมื่อพักรอ เครื่องใช้ไฟฟ้าจะปิดโดยอัตโนมัติ

3 ปุ่ม Program (โปรแกรมการซัก)

- โปรแกรมสามารถเลือกใช้ได้โดยขึ้นกับประเภทของผ้า
- ไฟจะสว่างขึ้นเพื่อแสดงโปรแกรมที่ถูกเลือก

4 ตัวเลือกเพิ่มเติมและฟังก์ชันต่างๆ

- คุณสามารถใช้ตัวเลือกเพิ่มเติมและฟังก์ชันเพื่อปรับแต่งโปรแกรม



5 ไฟแสดงสถานะรอบการซัก

- ไฟแสดงสถานะรอบการซักเปิดอยู่ก่อนเริ่มต้น
- ไฟแสดงสถานะรอบการซักจะพริบระหว่างขั้นตอนนั้น จากนั้นไฟจะปิดเมื่อขั้นตอนนั้นเสร็จสิ้น

6 จอแสดงผล

- จอแสดงผลจะแสดงการตั้งค่า เวลาที่เหลือโดยประมาณ ตัวเลือกและข้อความสถานะ เมื่อเปิดเครื่อง การตั้งค่าเริ่มต้นบนหน้าจอละจะสว่างขึ้น
- 18:88 : เมื่อเลือกโปรแกรมแล้ว เวลาเริ่มต้นของโปรแกรมนั้นจะปรากฏขึ้น ซึ่งสามารถเปลี่ยนแปลงเวลาได้ตามตัวเลือกที่เลือก
 - หากหน้าจอละแสดง --- จากนั้นจะแสดงเวลาหลังจากการตรวจจับการใส่ผ้าได้ตรวจพบขนาดของผ้า

20 การใช้งาน

- เวลาที่แสดงเป็นเพียงการประมาณการที่มีปัจจัยภายนอกหลายประการ (ขนาดการซักผ้า อุณหภูมิห้อง อุณหภูมิน้ำขาเข้า ฯลฯ) ที่มีผลต่อเวลาในการซักจริง
-  : ไอคอนนี้เปิดขึ้นเมื่อเลือกฟังก์ชัน **Child Lock (ป้องกันเด็ก)** เพื่อล็อกการควบคุม
-  : ไอคอนนี้เปิดขึ้นเมื่อกดปุ่ม **Delay (ตั้งเวลาซักล่วงหน้า)** เพื่อตั้งเวลาซักล่วงหน้า

ตารางโปรแกรม

โปรแกรมการซัก

โปรแกรมการซักถูออกแบบมาเพื่อประสิทธิภาพการซักที่ดีที่สุดสำหรับเสื้อผ้าประเภทต่าง ๆ

- กดปุ่ม **Program (โปรแกรมการซัก)** เพื่อเลือกโปรแกรมการซักที่ต้องการ
- เมื่อท่านเลือกโปรแกรมซักผ้า ไฟสำหรับโปรแกรมการซักที่เกี่ยวข้องจะเปิดขึ้น

Normal (ซักแบบทั่วไป)	
คำอธิบาย	<p>ใช้โปรแกรมนี้เพื่อซักผ้าแบบปกติ เช่นเชอร์ในตู้จะตรวจจับน้ำหนักของผ้า ด้านวงการตั้งค่าการซัก ล้าง และปั่นหมาดตามลำดับ</p> <ul style="list-style-type: none"> • หากมีน้ำหรือผ้าที่เปียกอยู่ในถังซักก่อนที่จะเริ่มโปรแกรม ระดับน้ำจะเพิ่มขึ้น • สำหรับเสื้อผ้าที่มีน้ำหนักเบาและขนาดใหญ่ ระดับน้ำอาจต่ำเกินไป เพิ่มระดับน้ำด้วยตนเอง
Wool (ผ้าขนสัตว์)	
คำอธิบาย	<p>ใช้โปรแกรมนี้เพื่อซักผ้าที่บอบบาง อย่างเช่นชุดชั้นในและผ้าขนสัตว์ ก่อนซักควรตรวจสอบป้ายการดูแลรักษาเพื่อคำแนะนำในการซัก</p> <ul style="list-style-type: none"> • โปรแกรมนี้ใช้การปั่นหมาดแบบช้าเพื่อป้องกันไม่ให้ผ้าเสียหาย ดังนั้นผ้าจะมีความชื้นมากกว่าปกติ <p>หมายเหตุ</p> <ul style="list-style-type: none"> • แขนหรือวงผ้าที่บอบบางของท่านบนพื้นเรียบ เมื่อท่านตากผ้า • โปรแกรมนี้จะใช้แต่น้ำเย็นเท่านั้น เนื่องจากน้ำร้อนอาจทำให้ผ้าเสียหาย

22 การใช้งาน

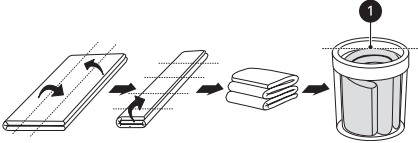
Duvet (เครื่องนอน)	
คำอธิบาย	<p>ใช้โปรแกรมนี้เพื่อซักผ้าห่มหรือชุดเครื่องนอนที่มีสัญลักษณ์การซักด้วยมือบนฉลากการดูแลรักษา</p> <ul style="list-style-type: none"> • ผ้าปูเตียงแคชเมียร์ ผ้าห่มอะคริลิก ผ้าห่มปั่นผสม ผ้าห่มขนสัตว์ ผ่ากรอง (โพลีเอสเตอร์ 101) และผ้าปูที่นอนอาจเสียหายได้หากปล่อยให้ลอยไปมา ขอแนะนำให้ซักถุงตาข่ายซักผ้าแยกต่างหากเพื่อใช้สำหรับซัก • แยกชุดเครื่องนอนออกจากเสื้อผ้าทั่วไป ซึ่งอาจทำให้ผ้าไม่สมดุลจนส่งผลให้การซักผิดปกติ • การปั่นแห้งอาจใช้เวลาเพิ่มขึ้นในการกระจายผ้าใหม่ หากชุดเครื่องนอนเกาะกันเป็นก้อนอยู่ด้านหนึ่ง • ห้ามซักผ้าห่มไฟฟ้า พรหม พรหมเช็ดเท้า อุปกรณ์ของสัตว์เลี้ยง ของเล่นที่มีความนุ่มหรือรองเท้า โดยเด็ดขาด เพราะสามารถทำให้เกิดความเสียหายต่อเครื่องใช้ไฟฟ้าและเสื้อผ้าอื่น ๆ ในการซัก • นำชุดเครื่องนอนใส่ลงในถุงผ้าตาข่ายแล้วนำไปแช่ในน้ำให้จุ่มเพื่อให้มีโอกาสลอยตัวน้อยลง หากชุดเครื่องนอนลอยไปมาในระหว่างการซักหรือปั่นหมาด อาจทำให้เครื่องและเสื้อผ้าเสียหายได้ • เราขอแนะนำให้ซักชุดเครื่องนอนที่ละชิ้นไม่ว่าจะมีขนาดเท่าใดก็ตาม หากมีการซักผ้าปูเตียงพร้อมกันสองผืนซึ่งผลิตจากวัสดุที่แตกต่างกัน อาจทำให้การปั่นผิดปกติเนื่องจากความไม่สมดุล <p>⚠ ข้อควรระวัง</p> <ul style="list-style-type: none"> • เมื่อใส่ผ้าห่มลงไปในถังซัก อย่าวางเหนือเส้นสูงสุด ❶ ผ้าห่มจะต้องจุ่มอยู่ในน้ำด้วย การไม่ทำเช่นนั้นหรือใส่ผ้าห่มมากเกินไปในเครื่องจะส่งผลให้เกิดความเสียหายต่อปริมาณการซักและเครื่อง 

School Care (ชุดนักเรียน)	
คำอธิบาย	<p>ใช้โปรแกรมนี้เพื่อซักชุดนักเรียน</p> <ul style="list-style-type: none"> • โปรแกรมนี้ใช้เวลาชักรานกว่าโปรแกรม Normal (ซักแบบทั่วไป) • การลดเสียงการปั่นหมาด โปรแกรมนี้ใช้การปั่นหมาดแบบช้าเพื่อป้องกันไม่ให้ผ้าเสียหาย ดังนั้นผ้าจะมีความชื้นมากกว่าปกติ

Pre Wash+Normal (เพิ่มการซัก+ซักปกติ)	
คำอธิบาย	<p>ใช้โปรแกรมนี้เพื่อกำจัดรอยเปื้อนล่วงหน้าทันทีโดยไม่ต้องซักมือ</p> <ul style="list-style-type: none"> • ซึ่งจำเป็นสำหรับเสื้อผ้าที่อาจมีกลิ่นเหม็นหากไม่นำมาซักทันที

Quick Wash (ซักด่วน)	
คำอธิบาย	ใช้โปรแกรมนี้ในการซักเสื้อผ้าที่มีรอยเปื้อนน้อยเป็นระยะเวลาสั้น ๆ <ul style="list-style-type: none"> ปริมาณผ้าที่แนะนำของโปรแกรมนี้นี้ไม่เกิน 2 kg
Extra Clean (ล้างพิเศษ)	
คำอธิบาย	ใช้โปรแกรมนี้เพื่อเพิ่มประสิทธิภาพการล้าง <ul style="list-style-type: none"> โปรแกรมนี้นี้เหมาะสำหรับชุดชั้นในและเสื้อผ้าเด็ก ให้ใช้โปรแกรมนี้สำหรับผู้ที่ผิวบอบบางหรือมีปัญหาเรื่องผิว
Tub Clean (ล้างถังซัก)	
คำอธิบาย	นี่คือฟังก์ชันพิเศษเพื่อการทำความสะอาดภายในถังซักเครื่องซักผ้าของท่าน <ul style="list-style-type: none"> หากต้องการใช้ฟังก์ชันนี้ โปรดอ่าน การบำรุงรักษา สำหรับรายละเอียดต่าง ๆ

ตัวเลือกเพิ่มเติมและฟังก์ชันต่าง ๆ

คุณสามารถใช้ตัวเลือกเพิ่มเติมและฟังก์ชันบนบางโปรแกรมเพื่อปรับรอบ

- สามารถเปลี่ยนตัวเลือกเพิ่มเติมและฟังก์ชันได้เมื่อกดปุ่ม **START/PAUSE** ระหว่างการใช้งานขึ้นอยู่กับโปรแกรม ตัวเลือกและฟังก์ชันที่เลือก

การปรับแต่งโปรแกรมการซัก

ค่าเริ่มต้นของแต่ละโปรแกรมจะถูกเลือกโดยอัตโนมัติ นอกจากนี้คุณสามารถกำหนดการตั้งค่าเหล่านี้ได้เอง โดยใช้ปุ่มเหล่านี้

Soil Level (ระดับการซัก)

ใช้ตัวเลือกนี้เพื่อเลือกความแรงของการซัก

- กดปุ่ม **Soil Level (ระดับการซัก)** ซ้ำ ๆ จนกว่าจะเลือกระดับความสกปรกของผ้าที่ต้องการได้
- หากคุณไม่เลือกตัวเลือกนี้ เครื่องจะทำงานตามปกติโดยที่แสงไฟจะไม่สว่างขึ้น

Water Level (ระดับน้ำ)

เครื่องนี้จะตรวจจับปริมาณของผ้าโดยอัตโนมัติ จากนั้นจะตั้งระดับน้ำ อย่างไรก็ตามอาจจำเป็นต้องเพิ่มระดับน้ำด้วยตนเอง และแนะนำให้หลีกเลี่ยงข้อผิดพลาดจากการเกิดขยและ ความไม่สมดุลเมื่อใส่ผ้าขนาดใหญ่แต่มีน้ำหนักเบา

- กดตัวเลือก **Water Level (ระดับน้ำ)** เพื่อปรับระดับน้ำ
- เมื่อคุณเลือกโปรแกรมการซัก ระดับน้ำจะแสดงอยู่ในแผงควบคุม

- สำหรับการตั้งระดับน้ำโดยอัตโนมัติ ปริมาณน้ำอาจแตกต่างกันตามปริมาณของผ้า แม้ว่าที่แผงควบคุมจะแสดงระดับน้ำเดียวกัน

Wash (ซัก)

การปรับการตั้งเวลาซักจะปรับเปลี่ยนเวลาของรอบการซัก และหรือ การดำเนินการซัก

- กดปุ่ม **Wash (ซัก)** จนกว่าจะเลือกเวลาซักที่ต้องการได้

Rinse (ล้าง)

ใช้ตัวเลือกนี้เพื่อเปลี่ยนจำนวนการล้าง

- กดปุ่ม **Rinse (ล้าง)** เพื่อเปลี่ยนจำนวนการล้าง
- เมื่อเลือกตัวเลือก **Rinse (ล้าง)** แล้ว ไอคอน  จะสว่างขึ้น
- หากเลือกจำนวนการล้างสูงสุด ตัวเลือกนี้จะถูกปิดการใช้งาน

หมายเหตุ

- ตัวเลือกนี้มีเฉพาะในบางโปรแกรมเท่านั้น

Spin (ปั่นหมาด)

ใช้ตัวเลือกนี้เพื่อเปลี่ยนความเร็วในการปั่น เมื่อท่านกดปุ่ม **เริ่ม/หยุด** หลังจากเลือกตัวเลือกนี้ เวลาที่เหลือจะแสดงบนหน้าจอ

24 การใช้งาน

หมายเหตุ

- ใส่ผ้าให้มีน้ำหนักไม่เกิน **2 กก.** และทำให้แน่ใจว่าได้กระจายผ้าอย่างสมดุล

การใช้ตัวเลือกพื้นฐาน

Delay (ตั้งเวลาชักล้างหน้า)

ใช้ฟังก์ชันนี้เพื่อห้วงเวลาจบการทำงาน เครื่องจะเริ่มโดยอัตโนมัติและเสร็จสิ้นหลังจากช่วงเวลาที่กำหนด

1 กดปุ่ม **เปิด/ปิด**

2 เลือกโปรแกรมการซัก

3 กดปุ่ม **Delay (ตั้งเวลาชักล้างหน้า)** เพื่อดังการห้วงเวลาจบการทำงานตามต้องการ



4 กดปุ่ม **เริ่ม/หยุด**

หมายเหตุ

- ฟังก์ชันนี้เป็นเวลาสิ้นสุดของโปรแกรมไม่ใช่การเริ่มต้น เวลาการทำงานจริงอาจแตกต่างกันไปตามอุณหภูมิของน้ำ การซักผ้า และปัจจัยอื่น ๆ
- สามารถจองได้สูงสุด 18 ชั่วโมง
 - 1 ชั่วโมง เว้นระยะห่างได้ถึง 3 - 12 ชั่วโมง
 - 2 ชั่วโมง เว้นระยะห่างได้ถึง 12 - 18 ชั่วโมง
- ฟังก์ชันนี้ไม่สามารถตั้งค่าได้น้อยกว่า 3 ชั่วโมง
- หากต้องการยกเลิกฟังก์ชันนี้ ให้กดปุ่ม **Delay (ตั้งเวลาชักล้างหน้า)** ซ้ำ ๆ จนกว่าการตั้งเวลาจะถูกยกเลิก หรือกดปุ่ม **เปิด/ปิด** เพื่อเปิดหรือปิดเครื่อง

Soak (แช่ผ้า)

สามารถเลือกตัวเลือกนี้เพื่อซักผ้าที่สกปรกมากโดยการแช่ผ้าสักกระยะหนึ่งเพื่อกำจัดคราบสกปรก

- กดปุ่ม **Wash (ซัก)** จนกว่าไอคอน  และ  จะสว่างขึ้นพร้อมกัน

การตั้งค่า

Child Lock (ป้องกันเด็ก)

ใช้ฟังก์ชัน **Child Lock (ป้องกันเด็ก)** เพื่อปิดใช้งานการควบคุม ฟังก์ชันนี้สามารถป้องกันไม่ให้เกิดเปลี่ยนโปรแกรมซักหรือใช้งานเครื่องใช้ไฟฟ้าได้

หมายเหตุ

- เมื่อตั้งค่าฟังก์ชันนี้แล้ว ปุ่มทั้งหมดจะถูกล็อกยกเว้นปุ่ม **เปิด/ปิด**
- เมื่อตัวควบคุมถูกล็อก [L] และเวลาที่เหลือจะแสดงบนหน้าจอระหว่างการซักในขณะที่การป้องกันเด็กทำงานอยู่
- การปิดเครื่องจะไม่รีเซ็ตฟังก์ชันนี้ คุณต้องปิดการใช้งานฟังก์ชันนี้ก่อนจึงจะสามารถเข้าถึงฟังก์ชันอื่น ๆ ได้

การล๊อคแผงควบคุม

1 เปิดเครื่อง

2 กดปุ่ม **Beeper (เสียงเตือน)** และ **Rinse (ล้าง)** พร้อมกันค้างไว้ 3 วินาทีเพื่อเปิดใช้งานฟังก์ชันนี้

การคลายล๊อคแผงควบคุม

1 เปิดเครื่อง

2 กดปุ่ม **Beeper (เสียงเตือน)** และ **Rinse (ล้าง)** พร้อมกันค้างไว้ 3 วินาทีเพื่อปิดใช้งานฟังก์ชันนี้

- ขณะปิดใช้งานฟังก์ชันนี้ เสียงสัญญาณเตือนจะดังขึ้น และเวลาคงเหลือสำหรับรอบการซักในปัจจุบันจะปรากฏขึ้นบนหน้าจออีกครั้ง













Beeper (เสียงเตือน)

ใช้ตัวเลือกนี้เพื่อปรับระดับเสียง

- มีให้เลือก 2 ระดับ ได้แก่ **High (ดัง)** และ **Low (เบา)**

การตั้งค่าการซักด้วยตนเอง

เมื่อท่านต้องการใช้โปรแกรมล้างและปั่นหมาด ปั่นหมาดเท่านั้น ล้างเท่านั้น หรือซักเท่านั้น ท่านสามารถตั้งค่าได้ด้วยตนเอง

	ล้างและปั่นหมาด	ปั่นหมาดเท่านั้น	ล้างเท่านั้น	ซักเท่านั้น
1	 หรือ  กดปุ่ม เปิด/ปิด			
2	 กดปุ่ม Rinse (ล้าง)	 กดปุ่ม Spin (ปั่นหมาด)	 กดปุ่ม Rinse (ล้าง)	 กดปุ่ม Wash (ซัก)
3	การล้างและปั่นหมาดจะถูกเลือกโดยอัตโนมัติ	กดปุ่ม Spin (ปั่นหมาด) เพื่อปรับความแรงในการปั่นหมาด	กดปุ่ม Spin (ปั่นหมาด) จนกว่าฟังก์ชันการปั่นหมาดจะถูกยกเลิก	การล้างและปั่นหมาดจะถูกเลือกโดยอัตโนมัติ
4	 และ  กดปุ่ม Rinse (ล้าง) หรือ Spin (ปั่นหมาด) เพื่อปรับจำนวนการล้างหรือแรงในการปั่นหมาด		 กดปุ่ม Rinse (ล้าง) เพื่อเปลี่ยนจำนวนการล้าง	 และ  กดปุ่ม Rinse (ล้าง) และ Spin (ปั่นหมาด) จนกว่าการล้างและปั่นหมาดจะถูกยกเลิก
5	 กดปุ่ม เริ่ม/หยุด เพื่อเริ่มรอบ			

การใช้งาน

หมายเหตุ

- เมื่อท่านตั้งค่ารอบการซักด้วยตนเอง เช่น ล้างเท่านั้น ซักเท่านั้น หรือซักและล้าง น้ำจะไม่ถูกระบายออกหลังจากซักเสร็จ หากท่านต้องการระบายน้ำ ให้เลือกรอบการปั่นหมาดเท่านั้นหลังจากการซักเสร็จสิ้น
- หากเลือกเฉพาะรอบการล้าง น้ำจะเริ่มไหลหลังจากตรวจจับผ้าที่จะซักและเริ่มรอบการล้าง อย่างไรก็ตาม น้ำจะยังคงจ่ายในระดับน้ำที่เลือก ถึงแม้จะมีน้ำอยู่ในถังซักอยู่แล้ว
- หากท่านไม่ได้เลือกหรือเปลี่ยนแปลง **Water Level (ระดับน้ำ)** ระดับน้ำจะถูกตั้งค่าโดยอัตโนมัติ

26 ฟังก์ชันสมาร์ต

ฟังก์ชันสมาร์ต

แอปพลิเคชัน LG ThinQ

แอปพลิเคชัน **LG ThinQ** จะช่วยให้คุณสื่อสารกับเครื่องใช้ไฟฟ้าโดยใช้สมาร์ตโฟนได้

คุณสมบัติการใช้งาน LG ThinQ

Smart Diagnosis

ฟังก์ชันนี้ให้ข้อมูลที่มีประโยชน์สำหรับการวินิจฉัยและการแก้ไขปัญหาที่เกิดขึ้นกับเครื่องใช้ไฟฟ้าตามแบบแผนการใช้งาน

การติดตั้งแอปพลิเคชัน LG ThinQ

ค้นหาแอปพลิเคชัน **LG ThinQ** จาก Google Play Store & Apple App Store ในสมาร์ตโฟน ทำตามคำแนะนำเพื่อดาวน์โหลดและติดตั้งแอปพลิเคชัน

การตรวจวิเคราะห์อัจฉริยะ

ใช้คุณสมบัตินี้เพื่อช่วยคุณวินิจฉัยและแก้ไขปัญหาเครื่องใช้ไฟฟ้าของคุณ

หมายเหตุ

- คุณลักษณะนี้อาจมีการเปลี่ยนแปลงโดยไม่ต้องแจ้งให้ทราบล่วงหน้า และอาจมีรูปแบบที่แตกต่างกันไปตามที่คุณอยู่

การใช้การวินิจฉัยด้วยเสียงเพื่อวินิจฉัยปัญหา

ปฏิบัติตามคำแนะนำด้านล่างเพื่อใช้วิธีการวินิจฉัยด้วยเสียง

- เปิดแอปพลิเคชัน **LG ThinQ** แล้วเลือกคุณสมบัติ **Smart Diagnosis** ในเมนู ทำตามคำแนะนำสำหรับการวินิจฉัยด้วยเสียงที่ระบุในแอปพลิเคชัน **LG ThinQ**

1 กดปุ่ม **เปิด/ปิด** เพื่อเปิดเครื่อง

- ห้ามกดปุ่มใด ๆ

2 วางกระบอกเสียงสมาร์ตโฟนของคุณไว้ใกล้กับปุ่ม **เปิด/ปิด**

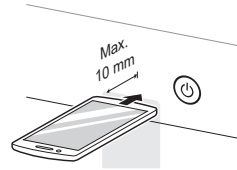

3 กดปุ่ม **Water Level (ระดับน้ำ)** ค้างไว้ 3 วินาทีหรือนานกว่านั้นในขณะที่ถือกระบอกเสียงสมาร์ตโฟนไว้ใกล้กับปุ่ม **เปิด/ปิด** จนกว่าการถ่ายโอนข้อมูลจะเสร็จสมบูรณ์

- ให้สมาร์ตโฟนอยู่ในตำแหน่งเดิมจนกว่าการถ่ายโอนข้อมูลจะเสร็จสิ้น จะแสดงเวลาที่เหลือสำหรับการถ่ายโอนข้อมูล

4 หลังจากการถ่ายโอนข้อมูลเสร็จสิ้น การวินิจฉัยจะปรากฏขึ้นในแอปพลิเคชัน

หมายเหตุ

- เพื่อให้ได้ผลลัพธ์ที่ดีที่สุด อย่าขยับสมาร์ตโฟนในขณะที่กำลังส่งสัญญาณ

การบำรุงรักษา

⚠ คำเตือน

- ถอดปลั๊กเครื่องซักผ้าก่อนทำความสะอาดเพื่อหลีกเลี่ยงความเสี่ยงจากไฟฟ้าช็อต หากไม่ปฏิบัติตามคำเตือนนี้อาจส่งผลให้เกิดการบาดเจ็บสาหัส, ไฟไหม้, ไฟฟ้าช็อต, หรือเสียชีวิตได้
- ห้ามใช้สารเคมีที่รุนแรง, น้ำยาทำความสะอาดที่มีฤทธิ์กัดกร่อน, หรือตัวทำละลายเพื่อทำความสะอาดเครื่องซักผ้า สิ่งเหล่านี้อาจสร้างความเสียหายแก่พื้นผิว

ทำความสะอาดหลังจากการซักทุกครั้ง

สิ่งที่ต้องทำความสะอาด

- หากท่านใช้น้ำเย็นเสมอ เราแนะนำให้ซักด้วยน้ำร้อนหรือซักด้วยน้ำอุ่นเป็นระยะ ๆ อย่างเช่น ซักด้วยน้ำอุ่นในการซักทุก ๆ 5 ครั้ง
- ปิดก๊อกน้ำหลังใช้งานเพื่อป้องกันไม่ให้น้ำท่วม หรือมีละอุน้ำเข้าอาจแตก
- ถอดปลั๊กหลังใช้งานทุกครั้ง
- หลังจากสิ้นสุดรอบ ให้เช็ดฝาและภายในฝาเพื่อขจัดความชื้น
- ทำความสะอาดรอบ ๆ ช่องใส่น้ำยาฟอกขาวด้วยน้ำเพื่อล้างน้ำยาฟอกขาวที่ตกค้างออกจากช่องใส่น้ำยา เพราะน้ำยาฟอกขาวสามารถกัดกร่อนได้ หากปล่อยทิ้งไว้โดยไม่ทำให้เงาจาง

⚠ คำเตือน

- เปิดประตูทิ้งไว้เพื่อให้ภายในถังแห้งเฉพาะเวลาที่ปลอดภัยและเด็ก ๆ อยู่ในการดูแล

การทำความสะอาดภายนอก

การดูแลรักษาเครื่องซักผ้าอย่างเหมาะสมจะช่วยยืดอายุการใช้งานได้

ภายนอก

- เช็ดรอยคราบเบื่อนที่กระเด็นติดตัวเครื่องโดยทันที
- เช็ดด้วยผ้าชุบน้ำหมาด ๆ จากนั้นเช็ดด้วยผ้าแห้ง เพื่อให้แน่ใจว่าไม่มีความชื้นบนข้อต่อหรือร่องของตู้
- อย่ากดพื้นผิวหรือหน้าจอลดด้วยวัตถุมีคม

ช่องใส่น้ำยาซักผ้า

ผงซักฟอกอาจสะสมในช่องใส่น้ำยาซักผ้า ถอดลิ้นชักและตัวแทรกต่าง ๆ ออกมาจากช่องใส่น้ำยาซักผ้า และทำความสะอาดสิ่งสกปรกที่สะสมหนึ่งถึงสองครั้งต่อเดือน

ทำความสะอาดเครื่องซักผ้าเป็นระยะ

ล้างถังซัก

ฟังก์ชันนี้มีความพิเศษเพื่อช่วยทำความสะอาดภายในเครื่อง โดยการแช่ ซัก ล้าง และปั่น

ใช้งานฟังก์ชันนี้ **เดือนละครั้ง** (หรือบ่อยกว่านั้นหากจำเป็น) เพื่อจัดการสะสมของผงซักฟอก น้ำยาปรับผ้านุ่ม และสิ่งตกค้างอื่น ๆ

- หากมีกลิ่นเหม็นหรือเชื้อราภายในเครื่องใช้ ให้เปิดใช้งานฟังก์ชันนี้ สัปดาห์ละครั้งเป็นเวลา 3 สัปดาห์ นอกเหนือจากช่วงเวลาที่แจ้งเป็นประจำ

หมายเหตุ

- ข้อความ **tcL** จะปรากฏขึ้น เพื่อแจ้งเตือนถึงคำแนะนำการใช้งานฟังก์ชัน **Tub Clean (ล้างถังซัก)**
- หากข้อความ **tcL** ปรากฏขึ้นบนเครื่องใช้ไฟฟ้า หรือหากเลือกหลังเสร็จสิ้นรอบการซัก 30 รอบ เวลาการทำงานจะเพิ่มขึ้นถึง 12 ชั่วโมง เนื่องจากเวลาการแช่เพิ่มขึ้น
- สำหรับรุ่นที่มีแผ่นกรองใยผ้า ให้นำขุยหรือสิ่งสกปรกจากภายในแผ่นกรองใยผ้าออกก่อนและหลังการใช้โปรแกรมนี้
- สำหรับรุ่นที่ไม่มีแผ่นกรองใยผ้า ขุยผ้าจะถูกระบายออกมาพร้อมกับน้ำทิ้งในระหว่างการซัก

- 1 นำผ้าหรือสิ่งใด ๆ ออกจากเครื่อง

28 การบำรุงรักษา

- 2** เปิดช่องจ่ายและใส่สารทำความสะอาดตะกรันในช่องการซักหลัก

⚠ คำเตือน

- สำหรับฟังก์ชันนี้ อย่านใส่ผงซักฟอกใด ๆ ลงในช่องใส่น้ำยาซักผ้า การทำเช่นนั้น อาจเกิดฟองมากเกินไปและล้นออกมาจากเครื่องใช้ไฟฟ้า และทำให้เกิดความเสียหายต่อทรัพย์สิน

- 3** ปิดลิ้นชักช่องใส่น้ำยาซักผ้าอย่างช้า ๆ และปิดฝา

- 4** กดปุ่ม **เปิด/ปิด**

- 5** กดปุ่ม **Program (โปรแกรมการซัก)** เพื่อเลือก **Tub Clean (ล้างถังซัก)**.

- 6** กดปุ่ม **เริ่ม/หยุด** เพื่อเริ่มต้น

- 7** เปิดประตูทิ้งไว้เพื่อให้ภายในของเครื่องแห้งสนิท
- หากภายในเครื่องไม่แห้งสนิทอาจทำให้เกิดกลิ่นเหม็นหรือเชื้อราได้

⚠ คำเตือน

- เปิดประตูทิ้งไว้เพื่อให้ภายในถังแห้งเฉพาะเวลาที่ปลอดภัยและเด็ก ๆ อยู่นอกเครื่อง

การทำความสะอาดตัวกรองท่อน้ำเข้า

ตัวกรองน้ำเข้าเก็บจะมีหินปูนหรือวัตถุเล็ก ๆ ที่อาจอยู่ในน้ำที่จ่ายให้กับเครื่องซักผ้าสะสมอยู่ ให้ทำความสะอาดตัวกรองน้ำอย่างสม่ำเสมอ

- ปิดก๊อกน้ำที่ส่งเข้าเครื่องหากไม่มีการใช้งานช่วงระยะเวลาหนึ่ง (เช่น วันหยุด) โดยเฉพาะอย่างยิ่งหากไม่มีท่อระบายน้ำบนพื้น (ทางน้ำไหล) ในบริเวณใกล้เคียง
- I E ข้อความแสดงข้อผิดพลาดจะปรากฏขึ้นบนแผงควบคุมหากไม่มีน้ำเข้าไปในลิ้นชักน้ำยาซักผ้า
- หากน้ำมีความกระด้างมากหรือมีร่องรอยของปูนขาว ตัวกรองบนทางเข้าของน้ำอาจอุดตัน

- 1** ปิดเครื่องและก๊อกน้ำ จากนั้นให้คลายสกรูของท่อจ่ายน้ำ

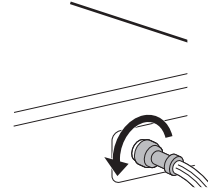

- 2** ถอดตัวกรองน้ำเข้าด้วยคีมขนาดเล็กแล้วทำความสะอาดตัวกรองโดยใช้แปรงสีฟันที่มีขนแปรงขนาดกลาง

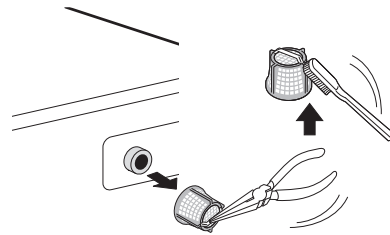

ทำความสะอาดแผ่นกรองใยผ้า

แผ่นกรองเป็นส่วนสำคัญสำหรับผลการซักที่มีประสิทธิภาพ ดังนั้นจึงควรดูแลเป็นพิเศษ ทำความสะอาดแผ่นกรองเป็นประจำ

⚠ ข้อควรระวัง

- ทำความสะอาดแผ่นกรองใยผ้าหลังจากการซักอย่างน้อย 2 - 3 ครั้ง
- อย่าทำแผ่นกรองหล่นลงบนพื้น
- ระวังอย่าให้เล็บของท่านเข้าไปติดในแผ่นกรองในขณะที่หยิบจับแผ่นกรอง
- ควรเก็บแผ่นกรองใยผ้ากลับเข้าที่หลังจากล้างทำความสะอาด เพื่อหลีกเลี่ยงความเสียหายกับเสื้อผ้าของท่าน อย่าใช้งานเครื่องในขณะที่ถอดแผ่นกรองใยผ้าออก
- หากตะแกรงของแผ่นกรองใยผ้าอุดตัน อาจทำให้ไม่สามารถกรองสิ่งแปลกปลอมในเสื้อผ้าออกได้
- อย่าวางวัตถุที่เป็นโลหะ (เช่น เข็มกลัด กิ๊บติดผม ฯลฯ) ไว้ในแผ่นกรองใยผ้าเพราะอาจก่อให้เกิดสนิม

- 1 กดที่แถบปลดล็อคทั้งสองด้านของฝาครอบ
แผ่นกรอง แล้วดึงไปข้างหน้า

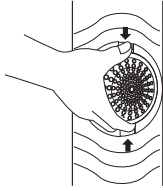

- 2 เปิดฝาแล้วนำใบฝอยออก

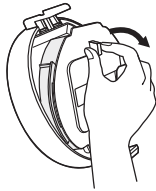

- 3 ล้างแผ่นกรอง

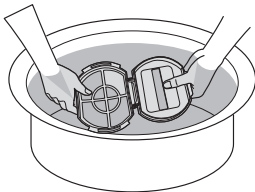

- 4 ปิดฝาแล้วใส่แผ่นกรองส่วนล่างลงในถังซักกดด้านบน
ของแผ่นกรองจนกว่าท่านจะได้ยินเสียงคลิก

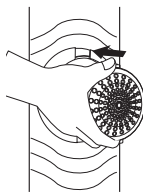

30 การแก้ไขปัญหาเบื้องต้น

การแก้ไขปัญหาเบื้องต้น

ก่อนติดต่อกับศูนย์บริการ

การทำงานของเครื่องอาจทำให้เกิดข้อผิดพลาดและทำงานผิดปกติ ตารางต่อไปนี้มีสาเหตุที่เป็นไปได้และหมายเหตุสำหรับการแก้ไขปัญหาข้อผิดพลาดหรือความผิดปกติ คุณสามารถแก้ไขปัญหาส่วนใหญ่ได้ด้วยตนเอง ซึ่งจะช่วยประหยัดเวลาและค่าใช้จ่าย เนื่องจากคุณไม่จำเป็นต้องติดต่อศูนย์บริการ LG Electronics ตารางต่อไปนี้จะช่วยคุณในการแก้ไขปัญหา

ข้อความข้อผิดพลาด

เครื่องซักผ้ามีระบบตรวจสอบข้อผิดพลาดอัตโนมัติ เพื่อตรวจจับและวินิจฉัยปัญหาในเมืองต้น หากเครื่องทำงานไม่ถูกต้องหรือไม่ทำงานเลย ให้ตรวจสอบตารางต่อไปก่อนโทรติดต่อศูนย์บริการ LG Electronics

อาการ	สาเหตุที่เป็นไปได้และวิธีแก้ไข
dE ข้อผิดพลาดของประตู	<p>ฝาปิดอย่างไม่เหมาะสม</p> <ul style="list-style-type: none"> ปิดประตูให้สนิท หากรหัสข้อผิดพลาดยังคงปรากฏอยู่ให้ติดต่อขอรับบริการ <p>ประตูถูกเปิดออกขณะเครื่องซักผ้ากำลังทำงาน</p> <ul style="list-style-type: none"> กด เริ่ม/หยุด เพื่อยกเลิกข้อผิดพลาดของประตู กด เริ่ม/หยุด อีกครั้งเพื่อเริ่มโปรแกรมการซัก
dL ข้อผิดพลาดการล็อคประตู	<p>ข้อผิดพลาดการล็อคประตู</p> <ul style="list-style-type: none"> ตรวจสอบว่าไม่มีอะไรติดอยู่ที่ฝา รวมถึงวัสดุบรรจุภัณฑ์หรือเสื้อผ้า ปิดประตูให้สนิท หากรหัสข้อผิดพลาดยังคงปรากฏอยู่ให้ติดต่อขอรับบริการ
dF คุณสมบัติการระบายน้ำ	<p>เครื่องหยุดชั่วคราวในระหว่างรอบเป็นเวลาสองสามนาที</p> <ul style="list-style-type: none"> รอบการทำงานจะถูกยกเลิกและน้ำที่เหลืออยู่ในถังซักจะถูกระบายออก
IE ข้อผิดพลาดของทางน้ำเข้า	<p>ไม่ได้เปิดก๊อกน้ำ</p> <ul style="list-style-type: none"> เปิดก๊อกให้สุด <p>ท่อส่งน้ำหักงอ ถูกบีบอัดหรือบิด</p> <ul style="list-style-type: none"> จัดวางให้ตรงหรือติดตั้งท่อส่งน้ำใหม่ <p>ตัวกรองของท่อจ่ายน้ำอุดตัน</p> <ul style="list-style-type: none"> ตรวจสอบและทำความสะอาดตัวกรองของท่อส่งน้ำ <p>แรงดันน้ำไปยังก๊อกน้ำหรือบ้านเรือนอยู่ในระดับต่ำหรือสูงเกินไป</p> <ul style="list-style-type: none"> ติดต่อช่างประปาเพื่อตรวจสอบแรงดันน้ำหรือกลับคืนค่าตามข้อกำหนดการใช้งาน <p>น้ำถูกเชื่อมต่อกับท่อกันรั่ว</p> <ul style="list-style-type: none"> อย่าใช้สายท่อกันรั่ว
LE I ข้อผิดพลาดของสิ่งแปลกปลอม	<p>สิ่งแปลกปลอมอย่างเช่นเหรียญ เข็มกลัด กิ๊บ ติดอยู่ระหว่างถังตกตะกอนและด้านในถังซัก</p> <ul style="list-style-type: none"> ปิดเครื่องใช้ไฟฟ้า แล้วกดปุ่ม เปิด/ปิด กดปุ่ม Spin (ปั่นหมาด) โดยไม่เลือกรอบการระบายน้ำและการปั่นผ้า เมื่อการปั่นหมาดเสร็จสิ้น ให้นำเสื้อผ้าออก จากนั้นตรวจหาสิ่งแปลกปลอมแล้วนำออกจากช่องว่างของถังตกตะกอน

อาการ	สาเหตุที่เป็นไปได้และวิธีแก้ไข
OE ข้อผิดพลาดของการ ระบายน้ำ	<p>ท่อระบายน้ำหักงอ ถูกบีบอัดหรืออุดตัน</p> <ul style="list-style-type: none"> ทำความสะอาดและจับท่อระบายให้ตรง <p>ท่อระบายน้ำมีความสูงเหนือกว่าด้านล่างของเครื่อง 1.2 ม.</p> <ul style="list-style-type: none"> ปรับท่อหรือตั้งค่าท่อระบายน้ำใหม่ ความสูงของท่อระบายน้ำสูงสุดคือ 1.2 ม.
UE ข้อผิดพลาดจากตัวเครื่อง ไม่สมดุล	<p>การใช้งานการปรับสมดุลไม่สำเร็จ</p> <ul style="list-style-type: none"> ความพยายามเพื่อปรับสมดุลการซักโดยอัตโนมัติไม่ประสบความสำเร็จ รอบการทำงาน ถูกหยุดชั่วคราวเพื่อให้สามารถปรับการซักด้วยตนเอง <p>ปริมาณการชั้กน้อยเกินไป</p> <ul style="list-style-type: none"> ใส่ผ้าเพิ่มลงไปเพื่อให้ถึงชั้กผ้ามีความสมดุล <p>ผ้าที่มีน้ำหนักมากผสมกับผ้าที่เบากว่า</p> <ul style="list-style-type: none"> ชั้กเสื้อผ้าที่มีน้ำหนักใกล้เคียงกัน <p>ปริมาณผ้าไม่สมดุล</p> <ul style="list-style-type: none"> กระจายผ้าออกใหม่ด้วยตนเองหากผ้าพันกัน
EE ข้อผิดพลาดของเซ็นเซอร์ อุณหภูมิ	<p>ข้อผิดพลาดในการควบคุม</p> <ul style="list-style-type: none"> ถอดปลั๊กเครื่องแล้วรอ 60 วินาทีที่เชื่อมต่อสายไฟใหม่แล้วลองอีกครั้ง หากรหัสข้อผิดพลาดยังคงปรากฏอยู่ให้ติดต่อขอรับบริการ
FE ข้อผิดพลาดจากน้ำล้น	<p>มีการเติมน้ำมากเกินไปเนื่องจากวาล์วน้ำชำรุด</p> <ul style="list-style-type: none"> ปิดก๊อกน้ำ ถอดปลั๊กเครื่อง และติดต่อขอรับบริการ
PE ข้อผิดพลาดจากเซ็นเซอร์ วัดแรงดัน	<p>เซ็นเซอร์ระดับน้ำทำงานไม่ถูกต้อง</p> <ul style="list-style-type: none"> ปิดก๊อกน้ำ ถอดปลั๊กเครื่อง และติดต่อขอรับบริการ
LE ข้อผิดพลาดของการลีด มอเตอร์	<p>มีข้อผิดพลาดเกิดขึ้นกับมอเตอร์</p> <ul style="list-style-type: none"> ปล่อยให้เครื่องหยุดทำงานเป็นเวลา 30 นาทีแล้วเริ่มรอบการทำงานใหม่ หากรหัสข้อผิดพลาดยังคงปรากฏอยู่ให้ติดต่อขอรับบริการ
RE ข้อผิดพลาดของคลัตช์	<p>ข้อผิดพลาดคลัตช์</p> <ul style="list-style-type: none"> ถอดปลั๊กเครื่องและติดต่อขอรับบริการ
EcL การแจ้งเตือนการล้างถัง ชั้ก	<p>โปรแกรมทำงานมากกว่า 30 ครั้ง</p> <ul style="list-style-type: none"> ใช้งานฟังก์ชัน Tub Clean (ล้างถังชั้ก)
E3 ข้อผิดพลาดเกี่ยวกับ มอเตอร์ระบายน้ำ	<p>มีข้อผิดพลาดเกิดขึ้นกับมอเตอร์</p> <ul style="list-style-type: none"> ถอดปลั๊กเครื่องและติดต่อขอรับบริการ
CL ฟังก์ชันป้องกันเด็ก	<p>CL ไม่ใช่ข้อผิดพลาด รหัสนี้จะช่วยป้องกันเด็กจากการเปลี่ยนแปลงรอบหรือการทำงานของเครื่อง</p> <ul style="list-style-type: none"> ปิดฟังก์ชัน Child Lock (ป้องกันเด็ก) ในแผงควบคุม

32 การแก้ไขปัญหาเบื้องต้น

เสียงต่าง ๆ

อาการ	สาเหตุที่เป็นไปได้และวิธีแก้ไข
เสียงกรอกแกรกและเสียงโลหะกระทบกัน	<p>อาจมีวัตถุแปลกปลอม เช่น กุญแจ, เหรียญ, หรือเข็มซ่อนปลายอยู่ในถังซัก</p> <ul style="list-style-type: none"> หยุดการทำงานของเครื่อง ตรวจสอบวัตถุแปลกปลอมในถังซัก หากยังมีเสียงดังอีกหลังจากรีเซ็ตเครื่องแล้ว กรุณาติดต่อขอรับบริการ
เสียงกระแทก	<p>ปริมาณผ้าซักที่หนักอาจทำให้เกิดเสียงกระแทก ซึ่งเป็นเรื่องปกติ</p> <ul style="list-style-type: none"> หากยังมีเสียงดังอีก แสดงว่าเครื่องอาจไม่สมดุล หยุดการทำงานของเครื่องและจัดเรียงผ้าที่ซักใหม่ <p>ผ้าที่ซักภายในถังอาจไม่สมดุล</p> <ul style="list-style-type: none"> หยุดรอบการทำงานชั่วคราวและกระจายปริมาณผ้าซักอีกครั้งหลังจากปลดล็อกประตู
เสียงสั่น	<p>ไม่ได้ถอดวัสดุบรรจุภัณฑ์ออก</p> <ul style="list-style-type: none"> แกะวัสดุบรรจุภัณฑ์ออก <p>ผ้าในถังซักอาจกระจายตัวไม่สม่ำเสมอ</p> <ul style="list-style-type: none"> หยุดรอบการทำงานชั่วคราวและกระจายปริมาณผ้าซักอีกครั้งหลังจากปลดล็อกประตู <p>ขาปรับระดับอาจตั้งได้ไม่มั่นคงและสม่ำเสมอบนพื้นทุกขา</p> <ul style="list-style-type: none"> ดูหมวด การปรับระดับเครื่อง เพื่อปรับระดับของขาตั้ง <p>พื้นไม่แข็งเพียงพอ</p> <ul style="list-style-type: none"> ตรวจสอบว่าพื้นแข็งแรงและไม่อ่อนตัว ดูหมวด ข้อกำหนดสำหรับสถานที่ติดตั้ง เพื่อเลือกตำแหน่งที่เหมาะสม

การใช้งาน

อาการ	สาเหตุที่เป็นไปได้และวิธีแก้ไข
เครื่องจะไม่ทำงาน	<p>แผงควบคุมปิดการทำงานเนื่องจากไม่มีการใช้งาน</p> <ul style="list-style-type: none"> นี่เป็นเรื่องปกติ กดปุ่ม เปิด/ปิด เพื่อเปิดเครื่องใช้ไฟฟ้า <p>ยังไม่ได้เสียบปลั๊กไฟ</p> <ul style="list-style-type: none"> ตรวจสอบให้แน่ใจว่าได้เสียบสายไฟเข้ากับเต้ารับได้แน่นดีแล้ว <p>ปัดน้ำประปา</p> <ul style="list-style-type: none"> เปิดก๊อกน้ำ <p>ชุดควบคุมไม่ได้รับการตั้งค่าอย่างเหมาะสม</p> <ul style="list-style-type: none"> ตรวจสอบให้แน่ใจว่าได้ตั้งค่าการซักร้อยถูกต้อง ปิดประตูแล้วกดปุ่ม เริ่ม/หยุด <p>เซอร์กิตเบรกเกอร์/ ฟิวส์ ตัดวงจร/ขาด</p> <ul style="list-style-type: none"> ตรวจสอบเบรกเกอร์/ฟิวส์ภายในบ้าน เปลี่ยนฟิวส์หรือตั้งค่าเบรกเกอร์อีกครั้ง ควรใช้เครื่องกับวงจรแยกเฉพาะ เมื่อไฟฟ้าใช้ได้แล้วเครื่องจะกลับมาทำงานตามรอบซักที่หยุดไป

อาการ	สาเหตุที่เป็นไปได้และวิธีแก้ไข
เครื่องจะไม่ทำงาน	การควบคุมต้องได้รับการตั้งค่าใหม่ <ul style="list-style-type: none"> กดปุ่ม เปิด/ปิด จากนั้นเลือกโปรแกรมที่ต้องการอีกครั้งแล้วกดปุ่ม เริ่ม/หยุด
	ไม่ได้กดปุ่ม เริ่ม/หยุด หลังจากตั้งค่ารอบซักรแล้ว <ul style="list-style-type: none"> กดปุ่ม เปิด/ปิด จากนั้นเลือกรอบการทำงานที่ต้องการอีกครั้งแล้วกดปุ่ม เริ่ม/หยุด หากไม่ได้กดปุ่ม เริ่ม/หยุด ภายในระยะเวลาหนึ่งเครื่องจะปิด
	แรงดันน้ำต่ำมาก <ul style="list-style-type: none"> ตรวจสอบก๊อกน้ำอื่นในบ้านเพื่อให้แน่ใจว่าแรงดันน้ำที่ใช้ในครัวเรือนเพียงพอ
	เครื่องเย็นจัดเกินไป <ul style="list-style-type: none"> หากเครื่องสัมผัสกับอุณหภูมิที่ต่ำกว่าจุดเยือกแข็งเป็นเวลานาน ควรให้เครื่องอุ่นขึ้นก่อนที่จะกดปุ่ม เปิด/ปิด
	เครื่องทำให้น้ำร้อนหรือเกิดไอน้ำ (บางรุ่นเท่านั้น) <ul style="list-style-type: none"> ถังซักรในเครื่องอาจหยุดทำงานชั่วคราวในบางรอบ ในขณะที่น้ำอุ่นขึ้นจนถึงอุณหภูมิที่ตั้งไว้อย่างปลอดภัย
น้ำยาซักผ้าถูกลบออกมาก ไม่สมบูรณ์ หรือไม่ออกมาเลย	ใช้น้ำยาซักผ้ามากเกินไป <ul style="list-style-type: none"> ปฏิบัติตามคำแนะนำที่พิมพ์โดยผู้ผลิตน้ำยาซักผ้า
การรั่วไหลของน้ำ	การต่อหน้าเข้าตรงก๊อกน้ำหรือเครื่องไม่พอดี <ul style="list-style-type: none"> ตรวจสอบว่าท่อรั่ว แตก หรือฉีกขาดหรือไม่ ขันการเชื่อมต่อให้แน่นหนา
	ท่อระบายในบ้านอุดตัน <ul style="list-style-type: none"> เครื่องปั้มน้ำออกอย่างรวดเร็ว ตรวจสอบการสำรองน้ำที่ออกจากท่อระบายน้ำในช่วงการระบายน้ำ หากเห็นน้ำออกมาจากท่อระบายน้ำ ให้ตรวจสอบการติดตั้งท่อระบายที่เหมาะสมและตรวจสอบข้อจำกัดในท่อระบายน้ำ ติดต่อข้างประปาเพื่อซ่อมท่อระบายน้ำ
	ท่อน้ำเสียหลุดออกจากข้อต่อท่อระบายน้ำหรือไม่ได้ใส่ให้ล็อกพอ <ul style="list-style-type: none"> มัดท่อน้ำเสียเข้ากับท่อส่งน้ำหรือท่อถ่ายน้ำเพื่อป้องกันไม่ให้หลุดออกในช่วงการระบายน้ำ สำหรับท่อระบายน้ำที่มีขนาดเล็กกว่า ให้ใส่ท่อน้ำทิ้งเข้าไปในท่อระบายน้ำให้ลึกถึงแป้นเกลียวของท่อน้ำทิ้ง สำหรับท่อระบายน้ำขนาดใหญ่ ให้ใส่ท่อน้ำเสียเข้าไปในท่อระบายน้ำโดยผ่านแป้นเกลียว 2.5-5 ซม.
	มีสิ่งของชิ้นใหญ่อย่างเช่นหมอนหรือผ้าห่มอยู่เหนือด้านบนของถังซักร <ul style="list-style-type: none"> หยุดเครื่องแล้วตรวจสอบผ้า ตรวจสอบให้แน่ใจว่าเสื้อผ้าไม่ได้อยู่เหนือขอบด้านบนของถังซักร
เครื่องซักผ้าไม่ได้จัดเรียงอย่างเหมาะสม	ตัวกรองอุดตัน <ul style="list-style-type: none"> ตรวจสอบให้แน่ใจว่าตัวกรองทางเข้าของวาล์วเดิมไม่อุดตัน
	ท่อส่งน้ำอาจหักงอ <ul style="list-style-type: none"> ตรวจสอบดูว่าท่อส่งน้ำไม่หักงอหรืออุดตัน
	น้ำประปาไม่เพียงพอ <ul style="list-style-type: none"> ตรวจสอบให้แน่ใจว่าทั้งก๊อกน้ำร้อนและก๊อกน้ำเย็นเปิดจนสุด

34 การแก้ไขปัญหาเบื้องต้น

อาการ	สาเหตุที่เป็นไปได้และวิธีแก้ไข
เครื่องซักผ้าไม่ได้จัดเรียงอย่างเหมาะสม	<p>ทอส่งน้ำร้อนและน้ำเย็นสลับกัน</p> <ul style="list-style-type: none"> ตรวจสอบการเชื่อมต่อทอส่งน้ำ
เครื่องจะไม่ระบายน้ำ	<p>สายท่อระบายน้ำหักงอ</p> <ul style="list-style-type: none"> ตรวจสอบให้แน่ใจว่าท่อระบายน้ำไม่ได้หักงอ
	<p>ท่อระบายน้ำถูกติดตั้งสูงจากพื้น 1.2 ม.</p> <ul style="list-style-type: none"> ตรวจสอบให้แน่ใจว่าท่อระบายน้ำอยู่สูงไม่เกิน 1.2 ม. จากด้านล่างของเครื่อง
เวลารอบชักรนานกว่าปกติ	<p>ปริมาณการซักน้อยเกินไป</p> <ul style="list-style-type: none"> ใส่ผ้าเพิ่มลงไปเพื่อให้ถังซักผ้ามีความสมดุล
	<p>ผ้าที่มีน้ำหนักมากผสมกับผ้าที่เบากว่า</p> <ul style="list-style-type: none"> พยายามซักผ้าที่มีน้ำหนักใกล้เคียงกันเสมอ เพื่อให้เครื่องกระจายน้ำหนักของผ้าเพื่อการปั่นที่สม่ำเสมอ
	<p>ปริมาณผ้าไม่สมดุล</p> <ul style="list-style-type: none"> กระจายผ้าออกใหม่ด้วยตนเองหากผ้าพันกัน

ประสิทธิภาพ

อาการ	สาเหตุที่เป็นไปได้และวิธีแก้ไข
ขจัดคราบได้ไม่ดี	<p>ไม่ได้เลือกตัวเลือกที่เหมาะสม</p> <ul style="list-style-type: none"> คราบสกปรกและรอยเปื้อนที่ฝังแน่นอาจต้องใช้พลังในการทำความสะอาดเพิ่มขึ้น เลือกตัวเลือก Soak (แช่ผ้า) เพื่อเพิ่มพลังการทำความสะอาดของรอบการทำงานที่เลือก
	<p>คราบที่เกิดขึ้นก่อนหน้า</p> <ul style="list-style-type: none"> เสื้อผ้าที่ซักไปก่อนหน้านี้อาจมีคราบสกปรกที่ถูกล้างไว้ การขจัดคราบสกปรกอาจเป็นเรื่องยากและอาจต้องซักด้วยมือ หรือมีการช่วยจัดการก่อนเพื่อช่วยในการขจัดคราบสกปรก
คราบสกปรก	<p>จ่ายน้ำยาซักผ้าขาวหรือน้ำยาปรับผ้านุ่มเร็วเกินไป</p> <ul style="list-style-type: none"> ช่องใส่น้ำยาซักผ้ามีน้ำยาล้น จึงทำให้น้ำยาซักผ้าขาวหรือน้ำยาปรับผ้านุ่มไหลออกมาก้นที่ วัตถุประสงค์น้ำยาซักผ้าขาวเสมอเพื่อป้องกันมิให้ล้น ปิดลิ้นชักจ่ายน้ำยาเบา ๆ
	<p>เติมน้ำยาฟอกขาวหรือน้ำยาปรับผ้านุ่มลงในถังซักโดยตรง</p> <ul style="list-style-type: none"> ควรเติมในช่องจ่ายเสมอเพื่อให้แน่ใจว่าผลิตภัณฑ์ซักผ้าจะถูกจ่ายอย่างถูกต้องในเวลาที่เหมาะสมในรอบซัก
	<p>ไม่แยกเสื้อผ้าให้เหมาะสม</p> <ul style="list-style-type: none"> แยกซักกระหว่างผ้าสีเข้มกับผ้าสีอ่อนและผ้าสีขาวเสมอเพื่อป้องกันสีตก ห้ามซักผ้าที่สกปรกมากรวมกับผ้าที่สกปรกน้อย
รอยยับ	<p>ไม่ได้นำผ้าออกจากเครื่องโดยทันที</p> <ul style="list-style-type: none"> ให้นำผ้าออกจากเครื่องทุกครั้งทันทีที่รอบซักเสร็จสมบูรณ์

อาการ	สาเหตุที่เป็นไปได้และวิธีแก้ไข
รอยยับ	ใส่ผ้าลงในเครื่องมากเกินไป <ul style="list-style-type: none">เครื่องซักผ้าสามารถรับน้ำหนักได้เต็มที่ แต่ไม่ควรใส่ผ้าลงในถังซักแน่นมาก ประตูเครื่องควรปิดได้โดยง่าย
	ท่อส่งน้ำร้อนและน้ำเย็นสลับกัน <ul style="list-style-type: none">การล้างด้วยน้ำร้อนสามารถสร้างรอยยับในเสื้อผ้าได้ ตรวจสอบการเชื่อมต่อของท่อน้ำเข้า
กลิ่นอับหรือกลิ่นเชื้อราในเครื่อง	ไม่มีการทำความสะอาดภายในถังซักอย่างเหมาะสม <ul style="list-style-type: none">ใช้งานฟังก์ชัน Tub Clean (ล้างถังซัก) อย่างสม่ำเสมอ

