

1. ก่อนติดตั้ง

1.1 ส่วนประกอบของสินค้า

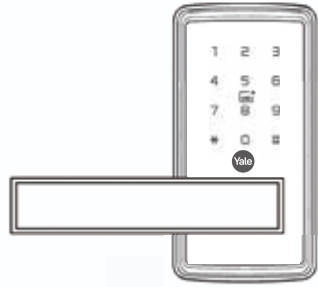

ด้านนอก

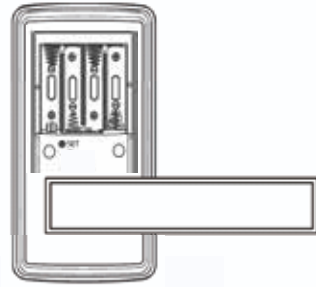

ด้านใน

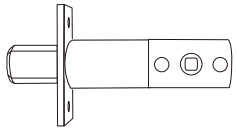

ลิ้นกลอน



กล่องรับลิ้นกลอน

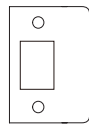

แผ่นรับลิ้นกลอน



คีย์การ์ด 2 อัน



กุญแจ 3 ดอก



สปริง



สกรู



M4 Wooden



Spindle



แบตเตอรี่อัลคาไลน์

1.2 การเตรียมประตู

อุปกรณ์ที่ใช้สำหรับการเจาะประตู

- hole saw ขนาด 54 มม.
- hole saw ขนาด 25 มม.
- สว่าน และ ค้อน

อุปกรณ์ยึดติด

- โขควง
- สว่าน

บันทึกช่วยจำ

.....

.....

.....

.....

.....

.....

.....

.....

.....

.....

.....

.....

.....

.....

.....

.....

.....

.....

.....

.....

.....

.....

.....

2. เริ่มลงทะเบียน

2.1 ลงทะเบียนผู้ใช้หลัก (Administrators)



- กดปุ่ม SET หรือ * จากนั้นกด # เพื่อเข้าสู่โหมดการตั้งค่า จากนั้นจะมีเสียงเตือน "Add administrator" (เพิ่มผู้ใช้หลัก) ให้ท่านแตะคีย์การ์ด หรือใส่รหัสผ่านที่ต้องการเพิ่มลงไป

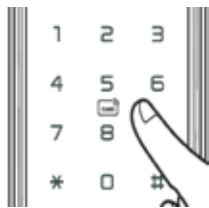

- ใส่รหัสผ่านที่ต้องการเพิ่ม (6-12 หลัก) จากนั้นกด # หรือ แตะคีย์การ์ด จะได้ยินคำว่า Enter Again ใส่รหัสเดิม และกด # อีกครั้ง ท่านจะได้ยินเสียง "Successfully" หลังจากลงทะเบียนสำเร็จแล้ว

หมายเหตุ: ล็อกจะออกจากโหมดการตั้งค่าโดยอัตโนมัติหลังจาก 12 วินาที หากไม่มีการใช้งานใดๆเพิ่มเติม หรือกด * เพื่อออกจากโหมดการตั้งค่า

รหัสผ่านจากโรงงาน (123456) จะไม่สามารถใช้งานได้เมื่อการลงทะเบียนผู้ใช้หลักสำเร็จ

6.6. กุญแจฉุกเฉิน

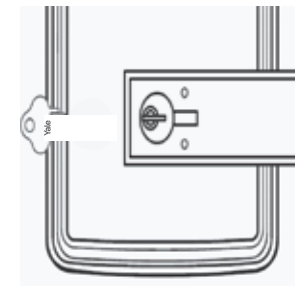
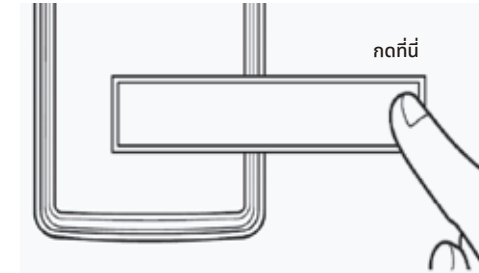

- กดที่ปลายมือจับเพื่อเปิดฝาครอบกุญแจ และปลดล็อกประตูด้วยกุญแจ (รวมถึงกรณีแบตเตอรี่หมด)

2.3 เพิ่มผู้ใช้หลัก (Add Administrator)



- แตะหน้าจอเพื่อให้ไฟหน้าจอสว่างขึ้น กด * และกด # หรือกด SET จากนั้นจะมีเสียงแจ้ง "Please verify Admin" ให้ท่านใส่รหัสผ่าน หรือแตะคีย์การ์ดหลักเพื่อยืนยันตัวตน



- หลังจากยืนยันตัวตนแล้ว จะมีเสียงแจ้งดังนี้

1. Add user (เพิ่มผู้ใช้)
2. Delete user (ลบผู้ใช้)
3. Lock Setting (การตั้งค่าล็อก)
4. Add Admin (เพิ่มผู้ใช้หลัก)

กด 4 เพื่อเพิ่มผู้ใช้หลัก จากนั้นจะมีเสียง "add admin" จากนั้นใส่รหัสผ่าน หรือแตะคีย์การ์ดที่ต้องการเพิ่ม จากนั้นกด # จะมีเสียง Enter Again ให้ใส่รหัส และกด # อีกครั้ง

หมายเหตุ :

ล๊อคสามารถบันทึกผู้ใช้หลักได้สูงสุด 9 ผู้ใช้ ผู้ใช้หลักมีสิทธิ์ที่จะเข้าสู่โหมดการตั้งค่า และเปิดประตู

6. แหล่งพลังงานฉุกเฉิน

6.1 สัญญาณเตือนแบตเตอรี่อ่อน

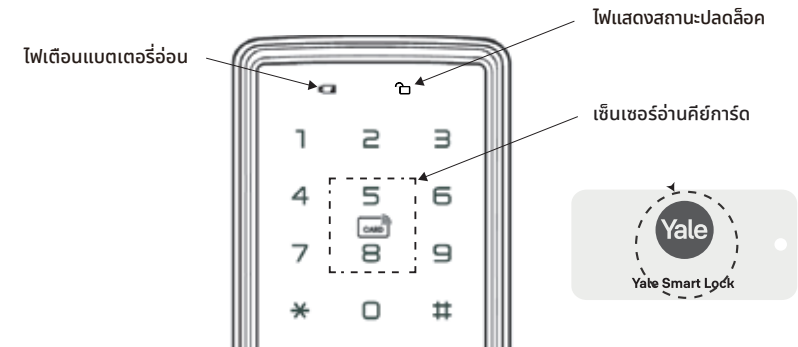

- เมื่อไฟเตือนแบตเตอรี่อ่อน (ไฟกระพริบสีแดง) แสดงขึ้น เสียง "low power" จะดังขึ้น แสดงว่าแบตเตอรี่ใกล้จะหมดแล้ว โปรดทำการเปลี่ยนแบตเตอรี่

6.2 ไฟแสดงสถานะปลดล็อก

- ไฟแสดงสถานะปลดล็อกจะแสดงขึ้น เมื่อล๊อคอนุญาตให้เปิดประตูโดยใช้มือจับ

6.3 เซ็นเซอร์อ่านคีย์การ์ด

- ตำแหน่งที่ดีที่สุดในการอ่านคีย์การ์ด

4.2 การเปิดประตูโดยใช้คีย์การ์ด



แตะหน้าจอ จากนั้น แตะคีย์การ์ดลงบนหน้าจอ จากนั้นกดมือจับลงเพื่อเปิดประตู ภายใน 8 วินาที

ไฟสีแดงจะสว่างขึ้นพร้อมเสียง หากท่านแตะคีย์การ์ดไม่ถูกต้อง (ไฟสีแดงจะสว่างขึ้นและระบบจะล็อคหน่วงเวลา 1 นาที หลังจากการใส่รหัสผ่านหรือแตะคีย์การ์ดที่ไม่ถูกต้อง)

5. การตั้งค่าล็อก

การตั้งค่าล็อก

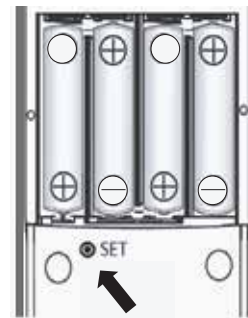

หลังจากยืนยันตัวตนแล้ว * จะมีเสียงแจ้งดังนี้

1. Add user (เพิ่มผู้ใช้)
2. Delete user (ลบผู้ใช้)
3. Lock Settings (การตั้งค่าล็อก)
4. Add admin (เพิ่มผู้ใช้หลัก)

● กด 3 เพื่อเข้าสู่โหมดการตั้งค่าล็อก จากนั้นจะมีเสียงแจ้ง

1. Function settings
2. Volume setting
3. Language setting

● หากท่านเลือก Function Setting (การตั้งค่าฟังก์ชัน) (กด 1) ท่านจะสามารถเลือกฟังก์ชันการทำงานได้ดังนี้

1. เปิดโหมดทางผ่าน (Enable Passage)
2. เปิดโหมดยืนยันตัวตนสองชั้น (Enable Dual Verify)
3. เปิดโหมดเงียบ (Enable Mute)

● หากท่านเลือก Volume Setting (การตั้งค่าเสียง) (กด 2) ท่านจะสามารถเลือกฟังก์ชันการทำงานได้ดังนี้

1. เพิ่มเสียง (Volume Up)
2. ลดเสียง (Volume Down)

● หากท่านเลือก Language Setting (การตั้งค่าภาษา) (กด 3) ท่านจะสามารถเลือกฟังก์ชันการทำงานได้ดังนี้

1. ภาษาจีน (Chinese)
2. ภาษาอังกฤษ (English)

หมายเหตุ : ยืนยันตัวตน

แตะหน้าจอเพื่อให้ไฟสว่างขึ้น กด * จากนั้นกด # หรือกด Set

5.1 การตั้งค่าฟังก์ชัน (Function Setting)

การตั้งค่าฟังก์ชัน ประกอบไปด้วย

1. เปิดโหมดทางผ่าน (Enable Passage)
2. เปิดโหมดยืนยันตัวตนสองชั้น (Enable Dual Verify)
3. เปิดโหมดเงียบ (Enable Mute)

5.1.1 เปิดโหมดทางผ่าน



- ทำตามขั้นตอนในข้อ 5 หลังจากที่คุณกด 1 เพื่อเลือกโหมดการตั้งค่าฟังก์ชันแล้ว จากนั้น จะมีเสียงแจ้ง
 1. เปิดโหมดทางผ่าน (Enable Passage)
 2. เปิดโหมดยืนยันตัวตนสองชั้น (Enable Dual Verify)
 3. เปิดโหมดเงียบ (Enable Mute)
- กด 1 เพื่อเปิดโหมดทางผ่าน
หากท่านต้องการปิดโหมดทางผ่าน ทำตามขั้นตอนเดิม จากนั้นจะมีเสียงแจ้ง
 1. ปิดโหมดทางผ่าน (Disable Passage)
 2. เปิดโหมดยืนยันตัวตนสองชั้น (Enable Dual Verify)
 3. เปิดโหมดเงียบ (Enable Mute)
- กด 1 เพื่อปิดโหมดทางผ่าน

หมายเหตุ :

หลังจากเปิดโหมดทางผ่าน ประตูจะอยู่ในโหมดปลดล็อค และประตูจะไม่ล็อคอัตโนมัติ กด # เพื่อล็อค

4 การใช้งาน

4.1 การเปิดประตูโดยใช้รหัสผ่าน

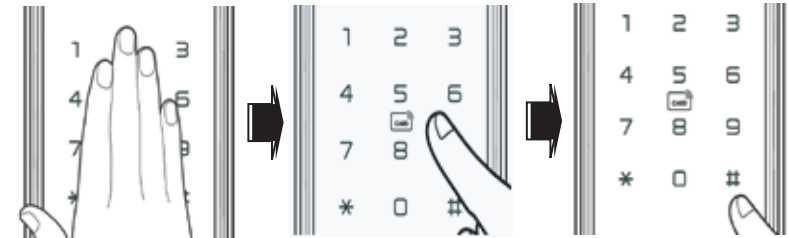

- แต่ละหน้าจอ จากนั้น ใส่รหัสผ่าน 6-16 หลัก (รหัสผ่าน และรหัสผ่านหลอก) จากนั้นกด # เพื่อยืนยัน
ท่านจะได้ยินเสียงยืนยันหากท่านใส่รหัสผ่านถูกต้อง จากนั้นกดมือจับลงเพื่อเปิดประตู ภายใน 8 วินาที
หากท่านไม่เปิดประตูภายใน 8 วินาที เสียงยืนยันจะดังขึ้นอีกครั้ง และประตูจะล็อกอัตโนมัติ (รหัสผ่านหลอกสามารถใส่ก่อน หรือหลังรหัสผ่านจริงได้)
ไฟสีแดงจะสว่างขึ้นพร้อมเสียงหากท่านใส่รหัสผ่านไม่ถูกต้อง
(ไฟสีแดงจะสว่างขึ้น และระบบจะล็อกหน่วงเวลา 1 นาที หลังจากการใส่รหัสผ่าน หรือแตะคีย์การ์ด ที่ไม่ถูกต้อง)

5.1.3 เปิดโหมดเงียบ



- ทำตามขั้นตอนในข้อ 5 หลังจากที่ทำกด 1 เพื่อเลือกโหมดการตั้งค่าฟังก์ชันแล้ว จากนั้น จะมีเสียงแจ้ง
 1. เปิดโหมดทางผ่าน (Enable Passage)
 2. เปิดโหมดยืนยันตัวตนสองชั้น (Enable Dual Verify)
 3. เปิดโหมดเงียบ (Enable Mute)กด 3 เพื่อเปิดโหมดเงียบ
- หากท่านต้องการปิดโหมดเงียบ ทำตามขั้นตอนเดิม จากนั้นจะมีเสียงแจ้ง
 1. เปิดโหมดทางผ่าน (Enable Passage)
 2. เปิดโหมดยืนยันตัวตนสองชั้น (Enable Dual Verify)
 3. ปิดโหมดเงียบ (Disable Mute)
- กด 3 เพื่อปิดโหมดเงียบ
หมายเหตุ : เมื่อโหมดเงียบถูกเปิด เสียงกรดรหัสผ่านหรือแตะการ์ดจะถูกปิด และทุกการปลดล๊อคจะไม่มีเสียง

5.2 การตั้งค่าเสียง (Volume Setting)

- ทำตามขั้นตอนในข้อ 5 หลังจากที่ทำกด 2 เพื่อเลือกโหมดการตั้งค่าเสียงแล้วจากนั้น จะมีเสียงแจ้ง
1. เพิ่มเสียง (Volume Up)
 2. ลดเสียง (Volume Down)
- กด 1 เพื่อเพิ่มเสียง หรือ กด 2 เพื่อลดเสียง

5.3 การตั้งค่าภาษา (Language Setting)

- ทำตามขั้นตอนในข้อ 5 หลังจากที่ทำกด 3 เพื่อเลือกโหมดการตั้งค่าภาษาแล้วจากนั้น จะมีเสียงแจ้ง
1. ภาษาจีน (Chinese)
 2. ภาษาอังกฤษ (English)
- กด 1 เพื่อเลือกภาษาจีน หรือ กด 2 เพื่อเลือกภาษาอังกฤษ

3. การลบข้อมูล

3.1 การลบข้อมูลผู้ใช้ (ทีละผู้คน)



- แตะหน้าจอเพื่อให้ไฟหน้าจอสว่างขึ้น กด * จากนั้นกด # หรือกด SET จากนั้นจะมีเสียงแจ้ง "Please verify Admin" ให้ท่านใส่รหัสผ่าน หรือแตะคีย์การ์ดหลักเพื่อยืนยันตัวตน

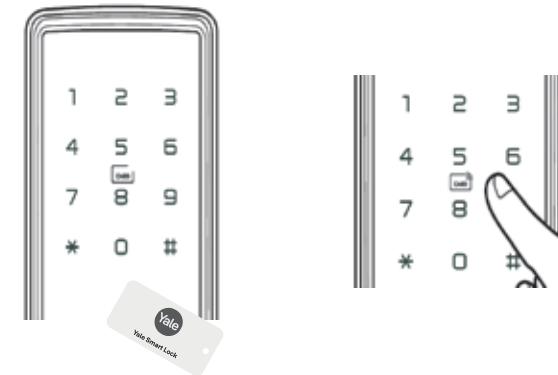

- หลังจากยืนยันตัวตนแล้ว จะมีเสียงแจ้งดังนี้
 1. Add user (เพิ่มผู้ใช้)
 2. Delete user (ลบผู้ใช้)
 3. Lock Setting (การตั้งค่าล๊อค)
 4. Add Admin (เพิ่มผู้ใช้หลัก)

กด 2 เพื่อลบผู้ใช้ จากนั้นจะมีเสียง "delete user" จากนั้นใส่รหัสผ่าน หรือแตะคีย์การ์ดที่ต้องการลบจากนั้นให้กด # เพื่อยืนยันรหัสผ่าน หรือคีย์การ์ดและกด # อีกครั้ง เพื่อยืนยันการลบ

หมายเหตุ : ล็อกจะออกจากโหมดการตั้งค่าโดยอัตโนมัติหลังจาก 12 วินาที หากไม่มีการใช้งานใดๆ เพิ่มเติม หรือกด * เพื่อออกจากโหมดการตั้งค่า

6.4. แหล่งพลังงานฉุกเฉิน

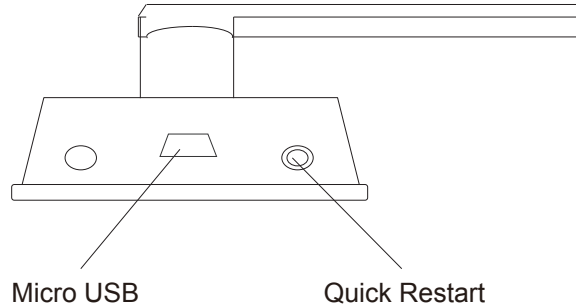

- ในกรณีที่แบตเตอรี่หมด ท่านสามารถเชื่อมต่อ USB port เข้ากับช่อง Micro USB ซึ่งอยู่ด้านหลังล็อคด้านหน้าได้

6.5. กรณีล็อคไม่ตอบสนอง

- กดปุ่ม Quick Restart กรณีที่ล็อคไม่ตอบสนอง

หมายเหตุ : รหัสผ่าน และคีย์การ์ดยังคงสามารถใช้ได้ ไม่เปลี่ยนแปลง

2.2 การลงทะเบียนผู้ใช้ทั่วไป (Register User)



- แตะหน้าจอเพื่อให้ไฟหน้าจอสว่างขึ้น กด * จากนั้นกด # หรือกด SET จากนั้นจะมีเสียงแจ้ง "Please verify Admin" ให้ท่านใส่รหัสผ่านและ # หรือแตะคีย์การ์ดหลักเพื่อยืนยันตัวตน

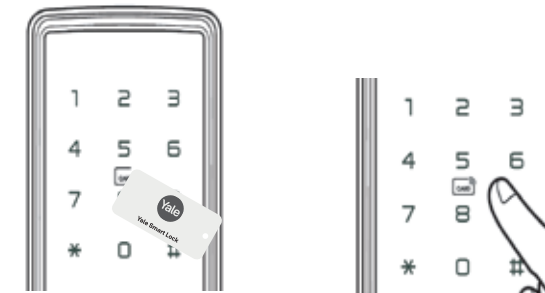

- หลังจากยืนยันตัวตนแล้ว จะมีเสียงแจ้งดังนี้
 1. Add user (เพิ่มผู้ใช้)
 2. Delete user (ลบผู้ใช้)
 3. Lock Setting (การตั้งค่าล็อค)
 4. Add Admin (เพิ่มผู้ใช้หลัก)

กด 1 เพื่อเพิ่มผู้ใช้ จากนั้นใส่รหัสผ่าน หรือแตะคีย์การ์ดที่ต้องการเพิ่ม จากนั้นกด # จะได้ยินเสียง Enter Again ให้ใส่รหัส และกด # อีกครั้ง

หมายเหตุ :

1. ล็อกจะออกจากโหมดการตั้งค่าโดยอัตโนมัติหลังจาก 12 วินาที หากไม่มีการใช้งานใดๆ เพิ่มเติม หรือกด * เพื่อออกจากโหมดการตั้งค่า
2. ท่านไม่สามารถลงทะเบียนรหัสผ่านซ้ำกันได้
3. รหัสผ่านต้องยาว 6-10 หลัก

7. ข้อมูลสินค้า

- ความจำ
รหัสผ่าน และคีย์การ์ด ทั้งผู้ใช้หลักและผู้ใช้ทั่วไป รวมกันไม่เกิน 300 รหัส
(รหัสผู้ใช้หลัก 001-009, รหัสผู้ใช้ทั่วไป 10-300)
- รหัสผ่าน
6-10 หลัก
- ระยะอ่านคีย์การ์ด
ต่ำกว่า 10 มิลลิเมตร
- แบตเตอรี่
แบตเตอรี่อัลคาไลน์ขนาด AAA จำนวน 4 ก้อน
- สัญญาณเตือนแบตเตอรี่อ่อน
เมื่อพลังงานต่ำกว่า 4.8 โวลต์
- Static Consumption
ต่ำกว่า 40 μ A
- Dynamic Consumption
ต่ำกว่า 300mA
- อุณหภูมิในการทำงาน
-25 ถึง +50 องศาเซลเซียส
- อุณหภูมิในการเก็บรักษา
-40 ถึง +55 องศาเซลเซียส
- ความชื้นสัมพัทธ์
10-90%
- การลือคอัตโนมัติ
8 วินาที

1.3 การรีเซ็ตกลับสู่ค่าเริ่มต้น (Factory Reset)

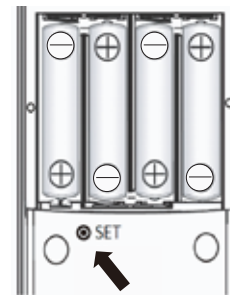

- กดปุ่ม SET ค้างไว้นาน 5 วินาที จากนั้นท่านจะได้ยินเสียง ดู ดู ดู ให้ท่านปล่อยมือจากปุ่ม SET จากนั้นจะมีเสียงแจ้งว่า "Successfully" หมายความว่า การรีเซ็ตเสร็จสมบูรณ์

รหัสเริ่มต้นจากโรงงาน คือ 123456

หมายเหตุ : หลังจากรีเซ็ตกลับสู่ค่าเริ่มต้นแล้ว รหัสเริ่มต้นจากโรงงาน (123456) หรือ คีย์การ์ดใดๆ ก็ตาม สามารถใช้ปลดล็อกประตูได้



คู่มือการใช้งาน

Digital Door Lock EC800



กรุณาเก็บคู่มือการใช้งานไว้ในที่ปลอดภัยเพื่ออ้างอิงในอนาคต

Call Center 02 722 7500

ในการปรับปรุงคุณภาพของสินค้าฟังก์ชันการใช้งาน และการออกแบบ
ผลิตภัณฑ์สามารถเปลี่ยนแปลงได้ โดยไม่ต้องแจ้งให้ทราบล่วงหน้า

3.2 การลบผู้ใช้ทั้งหมด

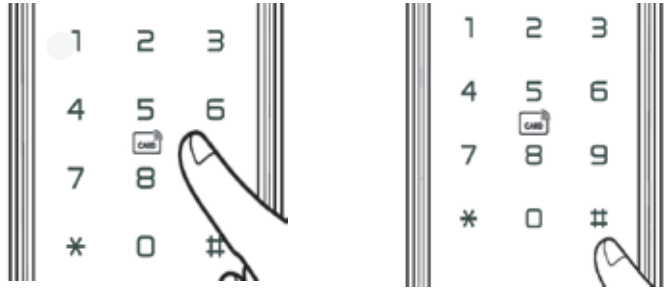

อ้างอิงตามข้อ 3.1 ให้ท่านกด 2 เพื่อเข้าสู่โหมดลบผู้ใช้ จากนั้นให้กด 000# จากนั้นจะมีเสียง ดู ดู่ ดังขึ้น ให้กด # เพื่อยืนยันการลบผู้ใช้ทั้งหมด

หมายเหตุ:

1. ล็อกจะออกจากโหมดการตั้งค่าโดยอัตโนมัติหลังจาก 12 วินาที หากไม่มีการใช้งานใดๆ เพิ่มเติม หรือกด * เพื่อออกจากโหมดการตั้งค่า
2. การลบผู้ใช้นี้จะลบเฉพาะผู้ใช้ทั่วไปเท่านั้น ไม่รวมถึงผู้ใช้หลัก

5.1.2 เปิดโหมดยืนยันตัวตนสองชั้น

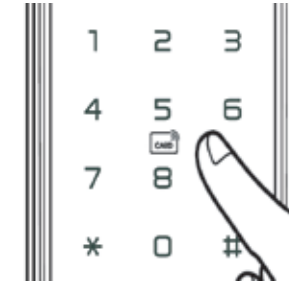

- ทำตามขั้นตอนในข้อ 5 หลังจากที่ทำท่านกด 1 เพื่อเลือกโหมดการตั้งค่าฟังก์ชันแล้ว จากนั้น จะมีเสียงแจ้ง

1. เปิดโหมดทางผ่าน (Enable Passage)
2. เปิดโหมดยืนยันตัวตนสองชั้น (Enable Dual Verify)
3. เปิดโหมดเงียบ (Enable Mute)

- กด 2 เพื่อเปิดโหมดยืนยันตัวตนสองชั้น หากท่านต้องการปิดโหมดยืนยันตัวตนสองชั้น ทำตามขั้นตอนเดิม จากนั้นจะมีเสียงแจ้ง

1. เปิดโหมดทางผ่าน (Enable Passage)
2. ปิดโหมดยืนยันตัวตนสองชั้น (Disable Dual Verify)
3. เปิดโหมดเงียบ (Enable Mute)

- กด 2 เพื่อปิดโหมดยืนยันตัวตนสองชั้น

หมายเหตุ :

ในการยืนยันตัวตนสองชั้น หากใส่รหัส Admin เพื่อเข้าห้องใส่ครั้งที่ 1 แต่หากเป็นรหัส User ทั่วไปต้องใส่ 2 ครั้ง เพื่อเข้าห้อง