

กัชซ่า
Kassa

คู่มือ
สุขภัณฑ์ระบบอัตโนมัติ
และฝาปิดอัตโนมัติ
Smart Toilet Auto Lid

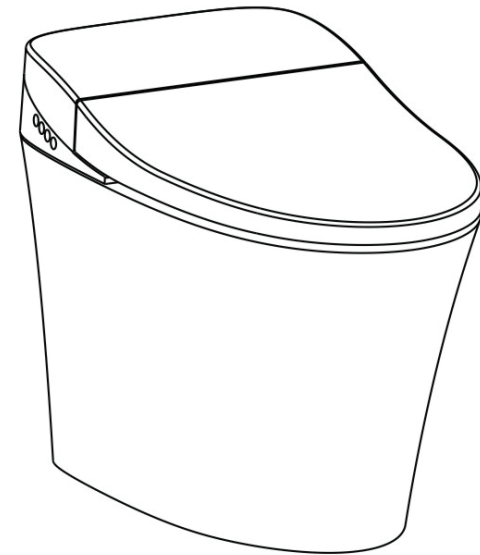

ขอบคุณที่เลือกซื้อผลิตภัณฑ์ของเรา โปรดศึกษาคู่มือนี้โดยละเอียดก่อนใช้งาน
โปรดรักษาคู่มือนี้ไว้ศึกษาในอนาคต

สารบัญ

ชื่อส่วนประกอบ	02
แนะนำฟังก์ชัน	03
ข้อควรระวัง	04
คู่มือการติดตั้ง	07
การเตรียมใช้งาน	11
แนะนำเมนบอร์ด	12
วิธีการใช้งาน	14
การตั้งค่าและปรับฟังก์ชัน	15
การทำความสะอาดและการบำรุงรักษา	20
การแก้ปัญหาทั่วไป	24
คุณลักษณะผลิตภัณฑ์	25
รายการอุปกรณ์ในกล่อง	26
ประวัติการใช้งาน	27

ชื่อส่วนประกอบ

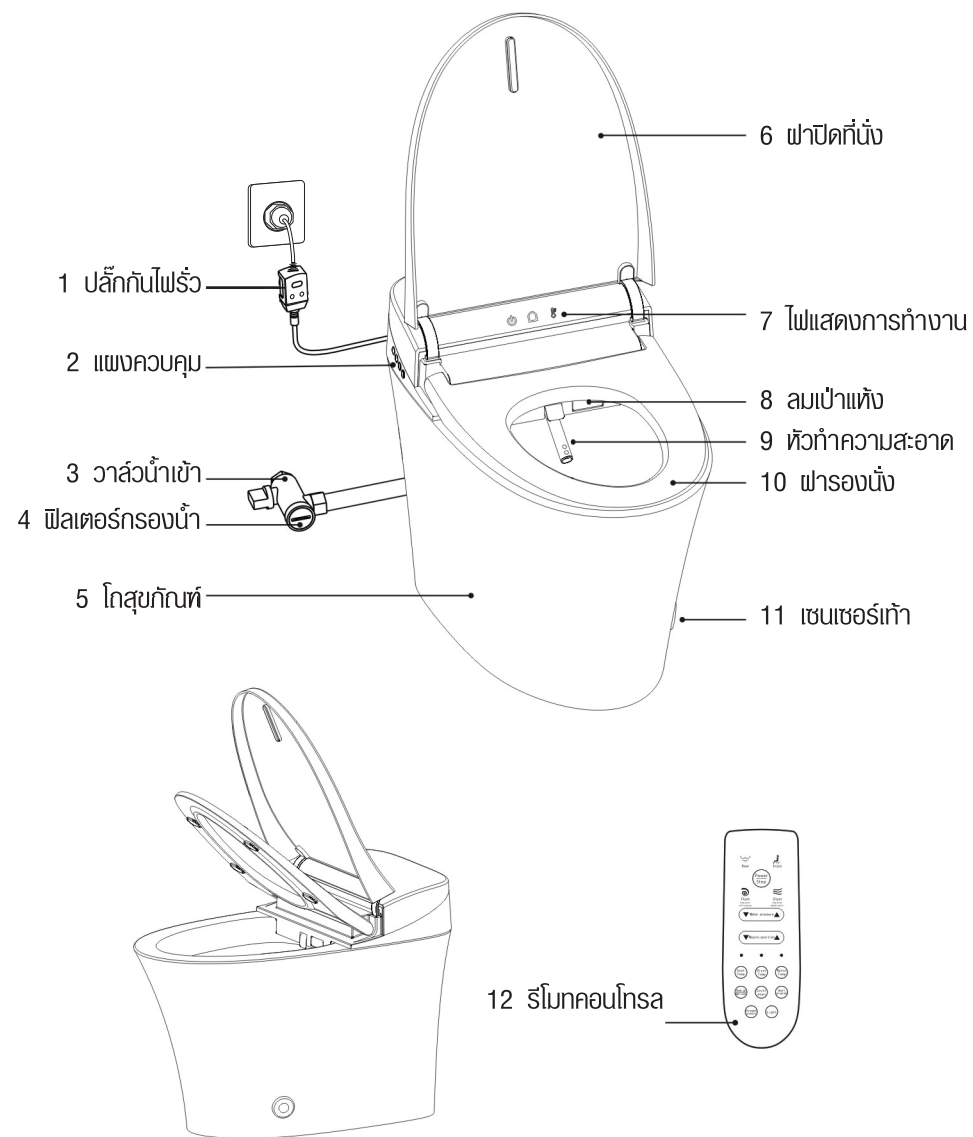

แนะนำฟังก์ชัน

คำเตือน ฟังก์ชันด้านล่างนี้สามารถปรับได้จากรีโมทคอนโทรล โดยจะอธิบายการใช้งานภายหลัง

ฝาเปิดอัตโนมัติ	ผู้ใช้ยื่นหน้าสูบกัมภ์ ฝาจะเปิดอัตโนมัติ
โหมดอัจฉริยะ:	ออกแบบมาอำนวยความสะดวกแก่เด็กและผู้สูงอายุ
การชำระ:	หัวฉีดก่อดีียว แรงดันสูงสุด
การชำระด้านหลัง	หัวฉีดก่อดีียวสำหรับชำระด้านหลัง
การชำระด้านหลังเคลื่อนที่	หัวฉีดเคลื่อนไหวได้ในระยะกว้าง
การชำระด้านหน้า	หัวฉีดพิเศษสำหรับสุภาพสตรี
การชำระด้านหน้าเคลื่อนที่	หัวฉีดเคลื่อนไหวได้ในระยะกว้าง
แรงดันน้ำ	ปรับแรงดันน้ำได้ 4 ระดับ ปกติ/สูง/กลาง/ต่ำ
ตำแหน่งการชำระ:	ปรับหัวฉีดเพื่อปรับตำแหน่งน้ำฉีด
อุณหภูมิน้ำ	ปรับได้ 4 ระดับ ปกติ/สูง/กลาง/ต่ำ
ลมเป่า	เป่าแห้งหลังการชำระ: ปรับได้ 4 ระดับ ปกติ/สูง/กลาง/ต่ำ
เซนเซอร์นั่ง	จะทำงานหลังจากผู้นั่งลงบนฝา
อุณหภูมิฟารองนั่ง	ปรับได้ 4 ระดับ ปกติ/สูง/กลาง/ต่ำ
รีโมทคอนโทรล	ใช้ควบคุมได้ทุกฟังก์ชัน
ชำระล้างอัตโนมัติ	ชำระล้างอัตโนมัติหลังผู้ใช้ยับร่างกายพ้นจากฝาปิด
รีโมทคอนโทรลชำระล้าง	กดปุ่มชำระล้าง ฟังก์ชันชำระล้างจะทำงานอัตโนมัติ
ชำระล้างด้วยมือ	กดปุ่มชำระล้างบนแผงควบคุม ฟังก์ชันชำระล้างจะทำงานแม้ไม่มีไฟ
แสงสว่าง	เพิ่มความสะดวกการใช้งานในเวลากลางคืน
การทำความสะอาดหัวฉีด	กดปุ่มก่อนนั่งลง จากนั้นหัวฉีดจะปล่อยน้ำทำความสะอาด
การทำความสะอาดหัวฉีดอัตโนมัติ	หัวฉีดจะทำความสะอาดอัตโนมัติก่อนและหลังการใช้งาน
การกำจัดกลิ่น	กำจัดกลิ่นไม่พึงประสงค์ภายในสุขภัณฑ์

3



NO DISASSEMBLE

ข้อควรระวัง
ห้ามแยกชิ้นส่วน

ห้ามแยกชิ้นส่วน ซ่อมแซม หรือปรับแต่งผลิตภัณฑ์นี้
- อาจก่อให้เกิดเพลิงไหม้ ความเสียหายจากไฟฟ้าช็อต



NO WATER



ห้ามโดนน้ำ

หากมือเปียก ห้ามดึงปลั๊ก
- อาจก่อให้เกิดไฟฟ้าช็อต



NO SOAKING

ห้ามจุ่มน้ำ

ห้ามเทน้ำ พงชั๊กฟลอก หรือผลิตภัณฑ์กำจัดกลิ่นต่างๆ บนอุปกรณ์และปลั๊กไฟ
- อาจก่อให้เกิดเพลิงไหม้ ความเสียหายจากไฟฟ้าช็อต



ข้อห้าม

ใช้ได้กับไฟฟ้า 220 V AC เท่านั้นห้ามต่อไฟฟ้า หากไม่ปล่อยน้ำเข้าก่อน
- อาจก่อให้เกิดเพลิงไหม้



PROHIBIT

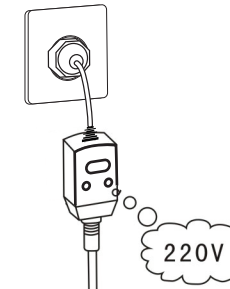

4



PROHIBIT

ข้อห้าม

ห้ามทำให้สายไฟหลวม เสียหาย ห้ามเปลี่ยน โคมิ่ง ดึง งอ พัน ห้อย แขนงสายไฟ
ห้ามใช้ปลั๊กหลวม

- อาจทำให้สายไฟเสียหายซึ่งก่อให้เกิดไฟฟ้าช็อตหรือเพลิงไหม้



PROHIBIT

ข้อห้าม

ห้ามต่อกับระบบน้ำภายนอก

- อาจทำให้ภายในพุกร้อนและเพลิงไหม้
- อาจทำให้ผิวแห้งอักเสบ



GROUND WIRE

สายดิน

โปรดตรวจสอบให้มั่นใจว่าได้ติดตั้งสายดิน

- หากไม่ติดตั้งอาจเกิดไฟฟ้าช็อตได้หากเครื่องทำงานผิดปกติหรือไฟรั่ว



PROHIBIT

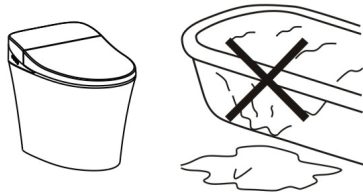

ข้อห้าม

ห้ามติดตั้งในพื้นที่เปียกแฉะ

- อาจเกิดไฟฟ้าช็อตและเพลิงไหม้ได้ง่าย



ABIDANCE

โปรดปฏิบัติตาม

หากใช้งานเป็นเวลานาน ให้ปรับอุณหภูมิเป็นปกติ

- หากใช้งานเป็นเวลานาน ให้ปรับระดับอุณหภูมิลง 1 ระดับ เพื่อป้องกันน้ำร้อนลวก



NO BURNING

ห้ามอยู่ใกล้ไฟ

ใช้งานห่างจากไฟ

- สามารถตัดไฟได้ง่าย



ABIDANCE

โปรดปฏิบัติตาม

ห้ามเด็ก ผู้สูงอายุ ผู้ป่วย บุคคลที่อ่อนล้า เมาสุรา หรืออยู่ภายใต้ยากดประสาทใช้งาน
หากบุคคลดังกล่าวใช้งาน ต้องอยู่ภายใต้การดูแล และให้ปรับระดับลมเป่าลง 1 ระดับ

- หากใช้งานเป็นเวลานาน ให้ปรับระดับลง 1 ระดับ เพื่อป้องกันความร้อนลวก



PROHIBIT

ข้อห้าม

ห้ามใช้มือเปียกเสียบปลั๊กและเปิดหรือปิดการทำงานของไมโครคอนโทรลเลอร์

- อาจทำให้รีโมทคอนโทรลเลอร์เสียได้ง่าย



คู่มือการติดตั้ง วิธีการติดตั้งสุขภัณฑ์ระบบอัตโนมัติ

1 ตรวจสอบสภาพแวดล้อมของสถานที่ติดตั้ง

โปรดตรวจสอบว่าพื้นและผนังห้องน้ำสมบูรณ์ก่อนติดตั้งสุขภัณฑ์ โดยให้ท่อระบายน้ำ ท่อน้ำ และวงจรถูกเป็นไปตามที่แสดงในรูป เลือกสุขภัณฑ์ตามขนาดโดยประมาณตามจริง (ระยะท่อน้ำถึงประมาณ 305 มม.) แรงดันน้ำเข้า 0.15 Mpa (น้ำไหล) – 0.75 Mpa (น้ำนิ่ง) อุณหภูมิน้ำ 4-35 องศาเซลเซียส

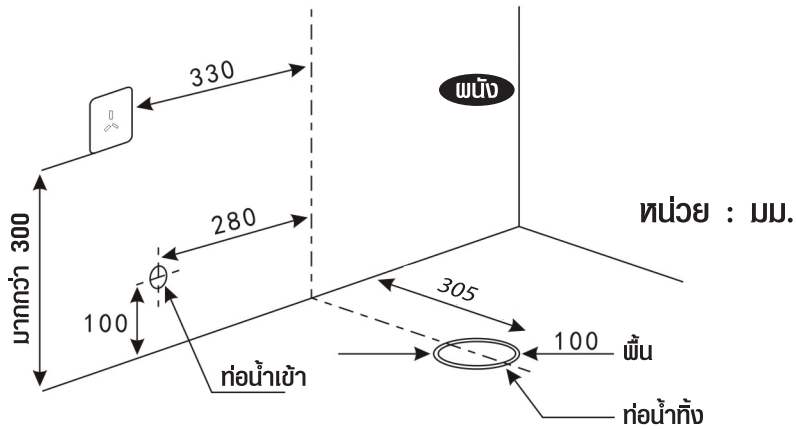

2 การประกอบวาล์วน้ำเข้าเพิ่มเติม

ติดตั้งวาล์วน้ำเข้าพิเศษที่มาพร้อมกับผลิตภัณฑ์นี้กับท่อจ่ายน้ำ

คำเตือน หากมีวาล์วน้ำเข้าติดตั้งอยู่ก่อนแล้ว ให้ถอดออก

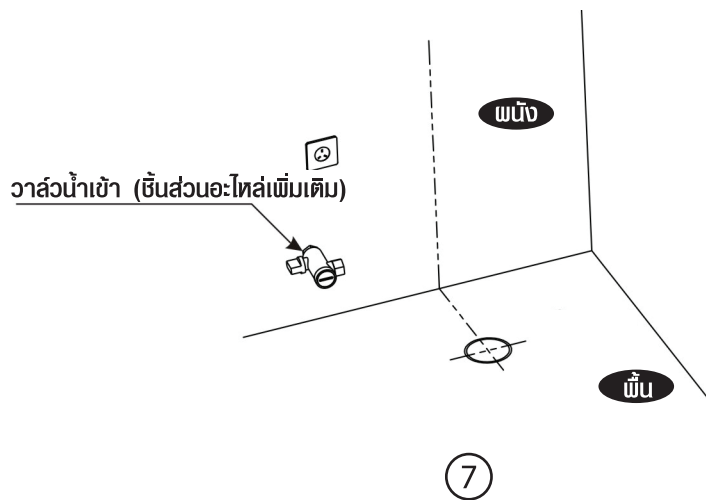

3 การติดตั้งและยึดสุขภัณฑ์

1 ทากาวซิลิโคนที่ด้านบนและล่างของปะเก็นกันกลิ่นและวางบนท่อน้ำทิ้ง จากนั้น จัดท่อที่อยู่ด้านล่างสุขภัณฑ์ให้ตรงกับปะเก็นกันกลิ่น และค่อยๆ วางสุขภัณฑ์บนพื้นโดยยัดจากบนลงล่าง

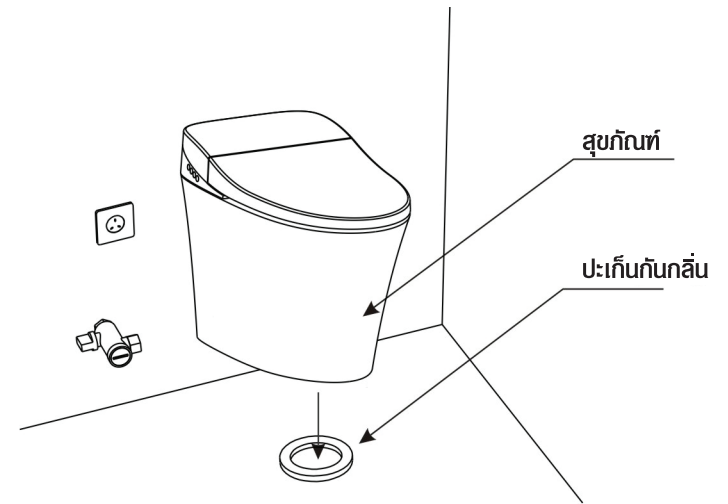

2 ทากาวซิลิโคนบริเวณรอยต่อระหว่างส่วนล่างของสุขภัณฑ์และพื้น

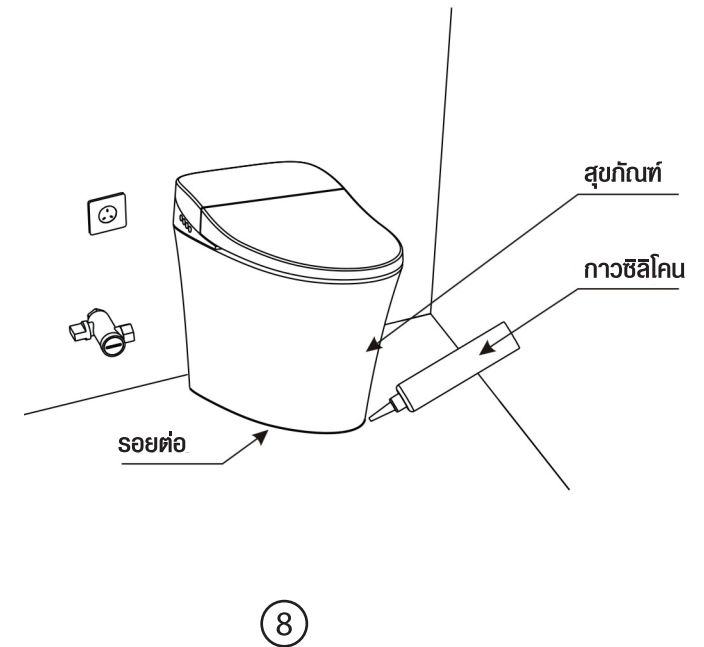

4. ต่อก่อน้ำเข้าเข้ากับวาล์วโดยใช้เครื่องมือ เช่น ประแจ
คำเตือน เปิดวาล์วน้ำเข้าหลังจากติดตั้งเพื่อตรวจสอบว่าน้ำรั่วหรือไม่

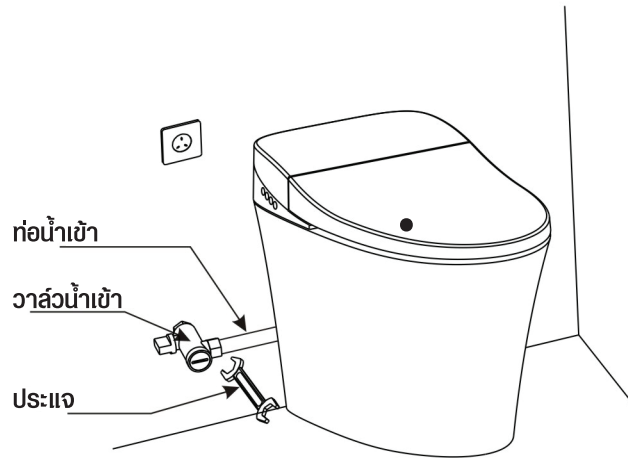

9

วิธีการติดตั้งรีโมทคอนโทรล

1 การใส่แบตเตอรี่

- เปิดฝาท่อ และใส่แบตเตอรี่ (AAA จำนวน 3 ก้อน) เข้ากับรีโมทคอนโทรล
- ขณะใส่แบตเตอรี่ ห้ามสลับขั้ว
 - ห้ามใช้แบตเตอรี่เก่าละแบตเตอรี่ใหม่ หรือแบตเตอรี่ต่างประเภทกัน
 - ให้ถอดแบตเตอรี่ออก หากไม่ใช้งานรีโมทคอนโทรลเป็นเวลานาน

2 การวัดตำแหน่งที่ติดตั้งรีโมทคอนโทรล

ติดตั้งฐานรีโมทคอนโทรลในตำแหน่งที่สะดวกขณะใช้งาน

3 ติดตั้งที่ยึดรีโมทคอนโทรลกับผนัง

แกะแผ่นติด 3M และติดที่ยึดเข้ากับผนังกระเบื้องที่แห้ง

4 ติดตั้งรีโมทคอนโทรล

วางรีโมทคอนโทรลเข้ากับฐาน
และค่อยๆ กดจากบนลงล่าง
จากนั้นสิ้นสุดการติดตั้ง

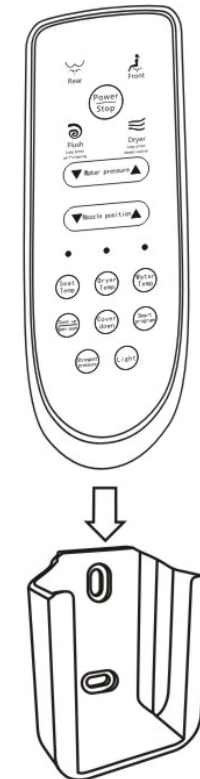

10

เตรียมความพร้อมก่อนการใช้งาน

1 เปิดวาล์วน้ำเข้า

หมุนวาล์วจนเข็มนาฬิกาจนกระทั่งเปิดสุด

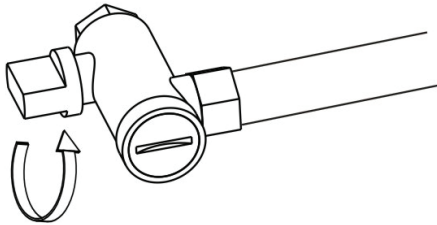

2 เสียบปลั๊กเข้ากับเต้ารับ

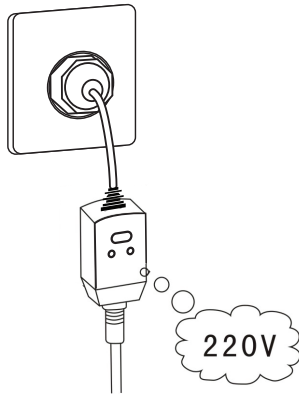

● เมื่อเสียบปลั๊กเข้ากับเต้ารับ สุขภัณฑ์ระบบอัตโนมัติจะกดชำระล้างโดยอัตโนมัติหนึ่งครั้ง หลังจากนั้นแผงควบคุมหลักจะเข้าสู่โหมดสแตนด์บาย

- ฟาปิดและที่รองนั่งจะปรับเข้าตำแหน่งโดยอัตโนมัติ ผู้ใช้ห้ามหยุดหรือขัดขวางการทำงานของอัตโนมัติเอง
- ห้ามใช้แผงวงจรไฟฟ้านอกเหนือไปจากคุณลักษณะที่กำหนดไว้
- ปลั๊กไฟต้องเดินสายดิน

● กดปุ่มเปิดบนรีโมทคอนโทรล  หรือบนแผงควบคุมหลัก  เพื่อให้แผงควบคุมหลักทำงาน ไฟจะติดแสดงว่าแผงควบคุมหลักอยู่ในโหมดพร้อมใช้

3 ปรับอุณหภูมิของน้ำและที่นั่งให้เหมาะสม

4 โปรดศึกษาคำแนะนำการใช้งาน กดปุ่มบนรีโมทคอนโทรลเพื่อใช้งานฟังก์ชันต่างๆ

การใช้งานเมนบอร์ด

ผลิตภัณฑ์นี้ควบคุมการทำงานส่วนใหญ่จากรีโมทคอนโทรล บางฟังก์ชันสามารถสั่งการผ่านแผงควบคุมที่อยู่ด้านข้างสุขภัณฑ์ได้

- การสั่งงานฟังก์ชันบนเมนบอร์ดของรีโมทคอนโทรลด้วยมือ

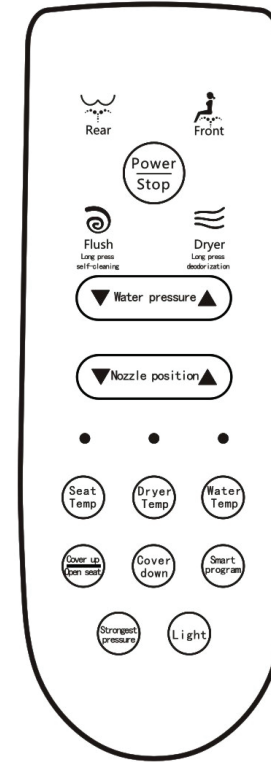

กดชักโครก

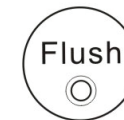

ชำระด้านหน้า

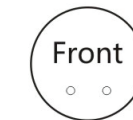

ชำระด้านหลัง



เปิด/ปิด



“ปุ่มเปิด/ปิด” กดปุ่มนี้ หากคุณต้องการหยุดการทำงาน

กดปุ่มนี้ค้าง 3 วินาที จะปิดการทำงานของระบบควบคุมหลัก

“ปุ่มชำระล้าง” กดปุ่มนี้เพื่อชำระล้างด้วยมือ (ขณะที่ไม่มีไฟฟ้า)

ฟังก์ชันของปุ่ม “ชำระด้านหน้า/หลัง” เหมือนกับที่อยู่บนรีโมทคอนโทรล

ไฟสัญลักษณ์ที่ตัวรับสัญญาณ (มีเฉพาะบางรุ่น)



เปิด/ปิด



อุณหภูมิที่นิ่ง



อุณหภูมิน้ำ

ไฟสัญลักษณ์แสดงการทำงาน :

ไฟแสดงการทำงานจะติดเมื่อเครื่องกำลังทำงาน

ไฟสัญลักษณ์แสดงอุณหภูมิที่นิ่ง :

ไฟแสดงการทำงานจะติดเมื่อฟังก์ชันนี้ทำงาน ความสว่างของสัญลักษณ์จะเปลี่ยนไปตามอุณหภูมิของน้ำ

ไฟสว่างมากหมายถึงอุณหภูมิสูง

ไฟสัญลักษณ์แสดงอุณหภูมิน้ำ :

ไฟแสดงการทำงานจะติดเมื่อฟังก์ชันนี้ทำงาน ความสว่างของสัญลักษณ์จะเปลี่ยนไปตามอุณหภูมิของน้ำ

ไฟสว่างมากหมายถึงอุณหภูมิสูง

การใช้งาน

- เมื่อนั่งลงบนสุขภัณฑ์ คุณจะได้ยินเสียง “ติ” แสดงว่าทุกฟังก์ชันพร้อมใช้งาน
- เริ่มใช้งานการชำระเนกกว้างหรือการชำระสำหรับสุขภาพสตรี
- เริ่มการใช้งานการชำระเนกกว้างหรือการชำระสำหรับสุขภาพสตรีด้วยรีโมทคอนโทรล
- ปรับตำแหน่งของการทำความสะอาดและแรงดันน้ำด้วยรีโมทคอนโทรล
- เริ่มฟังก์ชันเป่าแห้งด้วยรีโมทคอนโทรล
- กดปุ่ม “หยุด” การชำระเนกกว้าง การชำระสำหรับสุขภาพสตรี หรือเป่าลม เพื่อหยุดการทำงาน เมื่อคุณลุกจากที่นั่ง
- หัวฉีดจะทำความสะอาดอัตโนมัติหนึ่งครั้ง
- ชาร์จล้างจะทำงานอัตโนมัติหนึ่งครั้ง

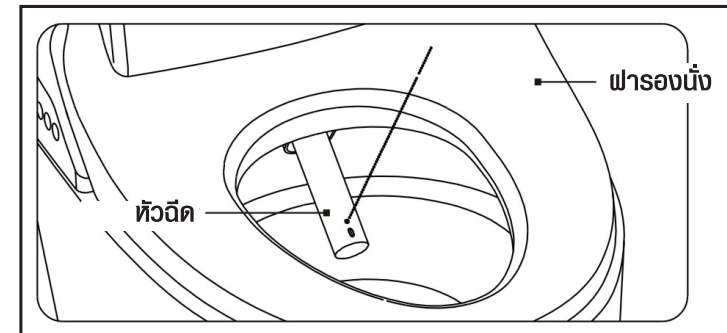

การตั้งค่าและปรับฟังก์ชัน

ผลิตภัณฑ์นี้ควบคุมการทำงานส่วนใหญ่จากระโมทคอนโทรล บางฟังก์ชันสามารถสั่งการผ่านแผงควบคุมที่อยู่ด้านข้างสุขภัณฑ์ได้

การเปิดอัตโนมัติ

ผลิตภัณฑ์นี้มีการทำงานเปิดอัตโนมัติ เมื่อผู้ใช้ยืนตรงด้านหน้า ที่นั่ง (รวมทั้งฝาและที่รองนั่ง) จะเปิดอัตโนมัติเมื่อกดปุ่มฟังก์ชัน  บนรีโมทคอนโทรล ฝาปิดและที่รองนั่งจะยกขึ้น



การเปิดอัตโนมัติจากเซนเซอร์ตรวจจับร่างกาย

เมื่อก่อนอยู่ที่นั่งไม่เกิน 30 ซม. ฝาปิดจะเปิดขึ้น กดปุ่ม  ค้าง 10 วินาที เพื่อเปิดหรือปิดฟังก์ชัน “เซนเซอร์ตรวจจับร่างกาย”

การเปิดอัตโนมัติจากเซนเซอร์ตรวจจับเท้า

โปรดตรวจสอบให้แน่ใจว่าไม่มีบุคคลนั่งอยู่บนสุขภัณฑ์ ขยับเท้าเข้าสัมผัสเซนเซอร์ที่ด้านข้างสุขภัณฑ์ หากฝาปิดและที่รองนั่งอยู่ในตำแหน่งต่ำ ฝาปิดจะยกขึ้น หากฝาปิดอยู่ในตำแหน่งสูง และฟารองนั่งอยู่ต่ำ ฟารองนั่งจะยกขึ้น หากฝาปิดและฟารองนั่งอยู่ตำแหน่งสูงทั้งคู่ ทั้งฝาปิดและฟารองนั่งจะปิดลงและฟังก์ชันชำระล้างจะทำงานหนึ่งครั้ง

การเปิดอัตโนมัติด้วยรีโมทคอนโทรล

โปรดตรวจสอบให้แน่ใจว่าไม่มีบุคคลนั่งอยู่บนสุขภัณฑ์ กดปุ่มฟังก์ชัน  บนรีโมทคอนโทรลเพื่อควบคุม “ฝาปิดขึ้น ฟารองนั่งขึ้น ฟารองนั่งลง ฝาปิดลง” เมื่อกดปุ่มฟังก์ชัน  ฟารองนั่งและฝาปิดจะลงมาสู่ตำแหน่งต่ำและกดชำระล้างหนึ่งครั้ง หากฝาปิดและฟารองนั่งอยู่ตำแหน่งต่ำ ฟังก์ชัน  จะไม่ทำงาน

- เมื่อสุขภัณฑ์อยู่ในสถานะกำลังใช้งาน (การชำระแบบกว้าง การชำระสำหรับสุภาพสตรี หรือ ชำระล้าง ฯลฯ) ฟังก์ชันการเปิดอัตโนมัติไม่สามารถใช้งานได้



1 เปิดฝาอัตโนมัติเมื่อผู้ใช้เดินเข้ามา





2 ฟารองนั่งยกขึ้นเมื่อตรวจจับเท้าพบ



3 ฝาปิดอัตโนมัติและชำระล้างหนึ่งครั้งเมื่อลุกไปแล้วมากกว่า 2 นาที



โหมดอัจฉริยะ:

ผลิตภัณฑ์นี้มีโหมดอัจฉริยะ: ซึ่งช่วยอำนวยความสะดวกแก่ผู้สูงอายุ และเด็ก

กดปุ่มฟังก์ชัน  สั้นๆ บนรีโมทคอนโทรล คุณจะได้ยินเสียง “ติ” แสดงว่าฟังก์ชันทำงานแล้ว เริ่มใช้งานโหมดอัจฉริยะ: โหมดการชำระแบบกว้างจะทำงาน 90 วินาที จากนั้นฟังก์ชันชำระล้างจะทำงานอัตโนมัติและโหมดเป่าลมจะทำงาน 3 นาที คุณสามารถกดแผงควบคุม  หรือปุ่มบนรีโมทคอนโทรล  เพื่อหยุด หรือกดปุ่มฟังก์ชันเดิมอีกครั้ง เพื่อให้หัวฉีดทำความสะอาดอยู่ในตำแหน่งที่ตั้งไว้

- การตั้งค่ามาตรฐานของโหมดอัจฉริยะ: แรงดันน้ำที่ระดับ 2 อุณหภูมิน้ำที่ 37 องศา หัวฉีดอยู่ระดับ 3 ท่านสามารถปรับระดับได้จากรีโมทคอนโทรล
- โหมดอัจฉริยะไม่ได้ถูกควบคุมโดยฟังก์ชันบนที่นั่ง

โหมดช่วยชำระ/ แรงดันสูงสุด

ผลิตภัณฑ์นี้มีฟังก์ชันช่วยชำระโดยใช้หัวฉีดเดียว ท่านสามารถกดปุ่ม  บนรีโมทคอนโทรลเพื่อใช้งาน หากท่านนั่งบนสุขภัณฑ์ แล้วฟังก์ชันช่วยชำระไม่ทำงาน ให้กดปุ่มฟังก์ชันบนรีโมทคอนโทรลให้ทำงาน คุณจะได้ยินเสียง “ติ” และฟังก์ชันช่วยชำระจะทำงาน ท่านสามารถกดปุ่ม  บนแผงควบคุม หรือ  บนรีโมทคอนโทรลเพื่อหยุดการทำงาน

- ในกรณีนี้ ท่านไม่สามารถปรับแรงดันน้ำได้ แต่สามารถปรับตำแหน่งของสายน้ำฉีดและอุณหภูมิน้ำได้

การชำระแบบกว้าง / ด้านหลัง

ผลิตภัณฑ์นี้มีฟังก์ชันการชำระแบบกว้างโดยใช้หัวฉีดเดียว ท่านสามารถกดปุ่ม  บนรีโมทคอนโทรลเพื่อใช้งาน สำหรับการชำระด้านหลัง ท่านสามารถกดปุ่มนี้อีกครั้งเพื่อใช้งานการชำระแบบกว้าง (หัวฉีดจะขยับไปมา) กดปุ่มฟังก์ชันนี้อีกครั้ง เพื่อหยุดการชำระแบบกว้าง (หัวฉีดจะหยุดขยับ) เปลี่ยนไปเป็นโหมดทำความสะอาด โดยท่านสามารถใช้งานวนไปได้

- ฟังก์ชันการชำระด้านหลังจะหยุดโดยอัตโนมัติหลังจาก 90 วินาที ท่านสามารถเปลี่ยนไปฟังก์ชันอื่น ๆ ได้โดยตรง หรือกดปุ่ม  เพื่อหยุดภายใน 90 วินาที
- หัวฉีดจะทำความสะอาดโดยอัตโนมัติก่อนและหลังจากใช้งาน

การชำระสำหรับสุภาพสตรี / ด้านหน้า

ผลิตภัณฑ์นี้มีฟังก์ชันการชำระสำหรับสุภาพสตรี โดยใช้อุปกรณ์ช่วยชำระสำหรับสุภาพสตรีสำหรับการชำระที่อ่อนโยน

คุณสามารถกดปุ่ม  บนรีโมทคอนโทรล

ในโหมดการชำระสำหรับสุภาพสตรี คุณสามารถกดปุ่มนี้อีกครั้งเพื่อใช้งานการชำระแนวกว้าง (หัวฉีดขยับไปมา) จากนั้น กดปุ่มนี้อีกครั้งเพื่อหยุดการทำงานการชำระแนวกว้าง (หัวฉีดหยุดทำงาน) เปลี่ยนไปเป็นโหมดทำความสะอาด โดยท่านสามารถใช้งานวนไปได้

- ฟังก์ชันการชำระสำหรับสุภาพสตรีจะหยุดโดยอัตโนมัติหลังจากเวลา 90 วินาที ท่านสามารถเปลี่ยนไปฟังก์ชันอื่นๆ ได้เลย หรือกดปุ่ม  เพื่อหยุดการทำงาน
- หัวฉีดจะทำความสะอาดโดยอัตโนมัติก่อนและหลังจากใช้งาน

การปรับระดับแรงดันน้ำ

ในโหมดการชำระแบบกว้างและชำระสำหรับสุภาพสตรี ท่านสามารถกดปุ่ม  เพื่อปรับแรงดันน้ำตามที่ต้องการ

- สามารถปรับระดับแรงดันน้ำได้โดยกดปุ่ม ▼ หรือ ▲ เพื่อเริ่มการทำงานหรือปรับระดับความแรงตามต้องการ

การปรับระดับหัวฉีด

ในโหมดการชำระแบบแนวกว้างและชำระสำหรับสุภาพสตรี ท่านสามารถกดปุ่ม  เพื่อปรับหัวฉีดไปด้านหน้าหรือหลังและปรับตำแหน่งการทำทำความสะอาดตามต้องการ

- ตำแหน่งของหัวฉีด ท่านสามารถกดปุ่ม ▼ หรือ ▲ เพื่อเริ่มการทำงานหรือปรับระดับการทำทำความสะอาดตามต้องการ

การปรับระดับอุณหภูมิน้ำทำความสะอาด

กดปุ่ม  บนรีโมทคอนโทรล ท่านจะได้ยินเสียง “ติ” เพื่อเริ่มการปรับระดับอุณหภูมิ จากนั้นท่านสามารถปรับอุณหภูมิน้ำทำความสะอาดตามต้องการ

- อุณหภูมิปรับได้ 4 ระดับ ปกติ สูง กลาง ต่ำ ระดับอุณหภูมิจะเปลี่ยนไปอีกระดับเมื่อกดปุ่ม  ในแต่ละครั้ง

หมายเหตุ เมื่อฟังก์ชันการปรับอุณหภูมิน้ำทำงาน (หลังจากเครื่องส่งเสียง “ติ”) จึงจะปรับอุณหภูมิน้ำได้

ฟังก์ชันเป่าแห้ง

กดปุ่ม  บนรีโมทคอนโทรล ลมจะเป่าส่วนที่เปียกให้แห้ง

- ฟังก์ชันเป่าแห้งจะหยุดทำงานหลังจาก 90 วินาที ท่านสามารถเปลี่ยนไปใช้ฟังก์ชันอื่นได้เลยหรือสามารถกดปุ่ม  เพื่อหยุดการทำงานทันทีภายใน 90 วินาที

การปรับอุณหภูมิลมเป่าแห้ง

กดปุ่ม  บนรีโมทคอนโทรล ท่านจะได้ยินเสียง “ติ” เพื่อเริ่มการปรับระดับอุณหภูมิลม จากนั้นท่านสามารถปรับอุณหภูมิลมตามต้องการ

- อุณหภูมิปรับได้ 4 ระดับ ปกติ สูง กลาง ต่ำ ระดับอุณหภูมิจะเปลี่ยนไปอีกระดับเมื่อกดปุ่ม  ในแต่ละครั้ง

หมายเหตุ อุณหภูมิจะปรับได้ต่อเมื่อเครื่องทำงานโดยมีเสียง “ติ” แล้วเท่านั้น

การปรับอุณหภูมิฟารองนั่ง

กดปุ่ม  บนรีโมทคอนโทรล ท่านจะได้ยินเสียง “ติ” เพื่อเริ่มการปรับระดับอุณหภูมิฟารองนั่ง จากนั้นท่านสามารถปรับอุณหภูมิฟารองนั่งตามต้องการ

- อุณหภูมิปรับได้ 4 ระดับ ปกติ สูง กลาง ต่ำ ระดับอุณหภูมิฟารองนั่งจะเปลี่ยนไปอีกระดับเมื่อกดปุ่ม  ในแต่ละครั้ง

คำเตือน อุณหภูมิจะปรับได้ต่อเมื่อเครื่องทำงานโดยมีเสียง “ติ” แล้วเท่านั้น

ไฟส่องสว่างเวลากลางคืน

ผลิตภัณฑ์นี้มีไฟส่องสว่าง เพื่ออำนวยความสะดวกต่อการใช้งานในเวลากลางคืน

- ท่านสามารถเปิดหรือปิดฟังก์ชันไฟโดยกดปุ่มบนรีโมทคอนโทรล  หนึ่งครั้ง หากกดซ้ำหลอดไฟจะดับลง

การทำความสะอาดหัวฉีด

กดปุ่ม  ค้าง บนรีโมทคอนโทรล น้ำจะไหลออกมาทำความสะอาดหัวฉีด

- ท่านสามารถใช้ฟังก์ชันนี้ได้ต่อเมื่อไม่มีคนนั่งบนสุขภัณฑ์เท่านั้น
- หัวฉีดจะหยุดทำความสะอาดหลังจาก 90 วินาที ท่านสามารถกดปุ่ม  เพื่อหยุดการทำงานก่อน 90 วินาที

ปุ่มเปิด/ปิด

กดปุ่ม เปิด/ปิด  บนรีโมทคอนโทรล ท่านสามารถเริ่มหรือการใช้งานจากรีโมทคอนโทรลและจากตัวเครื่อง

การถอดชำระล้างจากรีโมทคอนโทรล

ท่านสามารถกดปุ่ม  เพื่อถอดชำระล้าง

- หากฟังก์ชันการทำความสะอาดเปิด ระบบชำระล้างจะไม่ทำงาน

การถอดชำระล้างโดยไม่ใช้รีโมทคอนโทรล

ท่านสามารถกดปุ่ม  บนแผงควบคุมด้านข้างสุขภัณฑ์เพื่อถอดชำระล้าง

- ฟังก์ชันนี้ทำงานได้แม้ว่าตัวเครื่องจะปิด (เช่น ไฟฟ้าดับ)
- หากฟังก์ชันการทำความสะอาดเปิด ระบบชำระล้างจะไม่ทำงาน

ระบบการกำจัดกลิ่น

ผลิตภัณฑ์นี้มีการติดตั้งระบบกำจัดกลิ่นไม่พึงประสงค์ในสุขภัณฑ์โดยกำจัดกลิ่นจากแหล่งกำเนิดกลิ่นอย่างมีประสิทธิภาพและยาวนาน

การทำความสะอาดและบำรุงรักษา

ทำความสะอาดและบำรุงรักษาปลั๊กไฟ

กรุณาทำความสะอาดปลั๊กไฟสม่ำเสมอ
ขณะทำความสะอาด ถอดปลั๊กออกจากเต้า
และเช็ดด้วยผ้าแห้ง

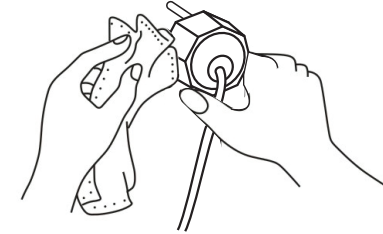

- ฝุ่นที่ตัวปลั๊กอาจก่อให้เกิดเพลิงไหม้ได้

การทำความสะอาดและบำรุงรักษาส่วนประกอบหลักของเครื่องสุขภัณฑ์ระบบอัตโนมัติ

ขณะทำความสะอาดพื้นผิวของเครื่อง ให้ใช้ผ้านุ่มทหมาดเช็ด

- ขณะทำความสะอาดและบำรุงรักษา ให้ดึงปลั๊กไฟออกจากเต้าเพื่อป้องกันไม่ให้โดนน้ำ
- หากพื้นผิวสกปรกฝังแน่น ให้ใช้ผ้านุ่มทหมาดผสมน้ำยาล้างจาน (ที่เป็นกลาง) เช็ด

การทำความสะอาดและบำรุงรักษาส่วนที่เป็นเซรามิกของเครื่องสุขภัณฑ์ระบบอัตโนมัติ

ท่านสามารถใช้ผลิตภัณฑ์ล้างห้องน้ำที่มีสภาพเป็นกลางกับแปรงและฟองน้ำทำความสะอาดและล้างออกด้วยน้ำสะอาด

- ห้ามใช้น้ำยาทำความสะอาดหรือฆ่าเชื้อโรคที่มีส่วนผสมของคลอรีนหรือเป็นกรด
- ห้ามใช้แปรงที่อาจทำให้เกิดรอยขีดข่วน

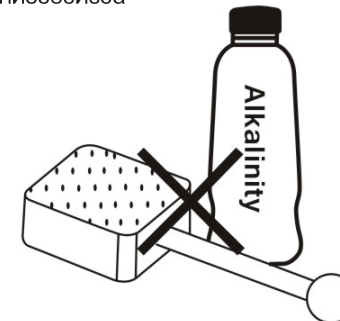

การทำความสะอาดและบำรุงรักษาหัวฉีด

ในโหมดการใช้งานปกติ กดปุ่ม  บนรีโมทคอนโทรลล้าง หัวฉีดจะยื่นออกมาและทำความสะอาดอัตโนมัติ ท่านสามารถใช้แปรงทำความสะอาดได้ในเวลาเดียวกัน แต่ห้ามใช้แรงดึง หัวฉีดออกมาเอง

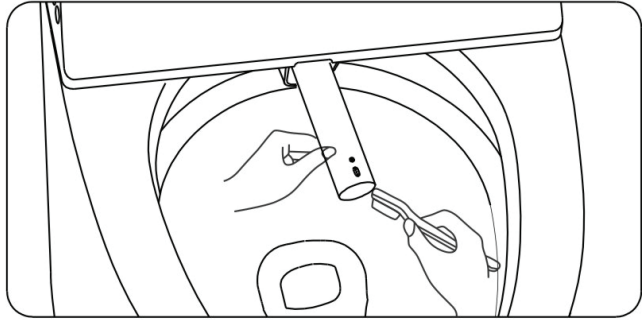

การทำความสะอาดและบำรุงรักษาฟิลเตอร์น้ำเข้า

- 1 ปิดวาล์วน้ำเข้าก่อนเพื่อหยุดน้ำ
- 2 ใช้เหรียญเปิดฟิลเตอร์โดยหมุนทวนเข็มนาฬิกา จากนั้นทำความสะอาดด้วยแปรงหรือน้ำโดยตรง
- 3 ใส่ฟิลเตอร์กลับเข้าไปและขันให้แน่น อย่าลืมใส่แหวนกันรั่วที่ฟิลเตอร์
- 4 เปิดวาล์วน้ำเข้าเพื่อตรวจสอบว่าน้ำรั่วหรือไม่ หากมีน้ำรั่ว ให้ตรวจสอบและติดตั้งใหม่อีกครั้ง

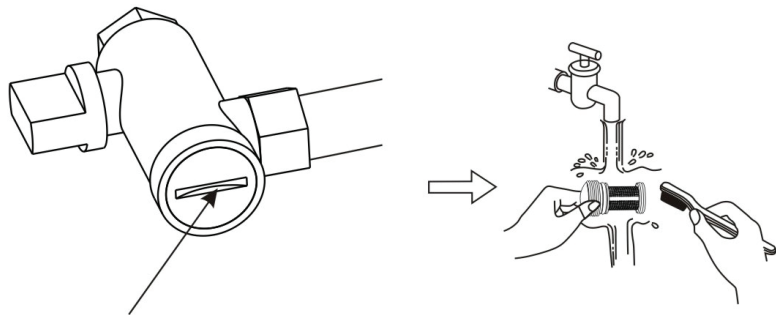

ใช้เหรียญเปิดฟิลเตอร์

กรณีไม่ได้ใช้งานเป็นเวลานาน

เมื่อไม่ได้ใช้ผลิตภัณฑ์นี้เป็นเวลานาน โปรดปฏิบัติตามดังต่อไปนี้ ปล่อน้ำออกจากสุขภัณฑ์ระบบอัตโนมัติ เพื่อป้องกันน้ำเสียหรือแข็งตัว ปิดเครื่อง ถอดแบตเตอรี่ออกจากรีโมทคอนโทรล

- 1 ปิดวาล์วน้ำเข้าก่อน เพื่อหยุดน้ำเข้า

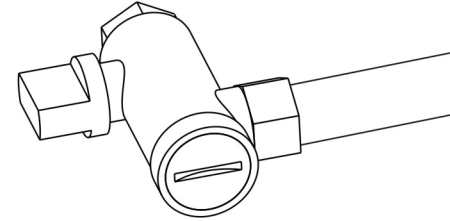

- 2 ดึงปลั๊กออกจากเต้า
- 3 ถอดกอน้ำเข้าจากวาล์วน้ำเข้าเพื่อปล่อน้ำออกจากท่อตันในและใส่กอน้ำเข้าไปอีกครั้ง

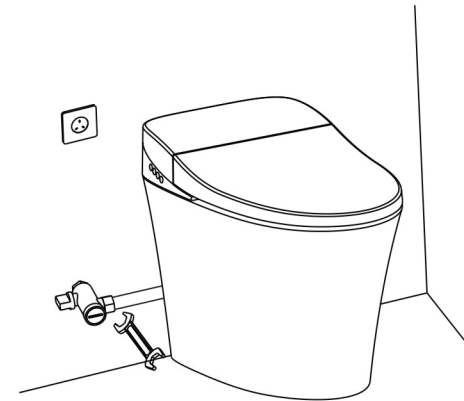

เมื่อใช้งานผลิตภัณฑ์ใหม่อีกครั้ง ท่านสามารถเปิดวาล์วน้ำเข้า เสียบปลั๊กเข้ากับเต้าเสียบและเริ่มการใช้งานได้ทันที

การใช้งานในสภาพอากาศหนาวจัด

ในฤดูหนาว สุขภัณฑ์ระบบอัตโนมัติอาจเสียหายได้จากน้ำที่แข็งอยู่ภายใน เพื่อป้องกันการแข็งตัวเปิดเครื่องและปฏิบัติตามดังต่อไปนี้

- ปรับอุณหภูมิฟานังและน้ำไปที่ระดับสูงสุด
- ปิดระบบประหยัคพลังงานและเปิดระบบทำความร้อนภายในห้อง

ในกรณีมีน้ำแข็งตัวกันในท่อน้ำ หัวฉีดจะไม่ทำงาน ให้ใช้ผ้าชุบน้ำอุ่นหมาดๆ ลายน้ำแข็งที่วาล์วน้ำเข้า หรือเปิดเครื่องทำความร้อนเพื่อแก้ไขปัญหา

การเกิดความชื้น

เนื่องจากอุณหภูมิและความชื้นระหว่างภายในอาคารและโถสุขภัณฑ์/ฟลิปปิดที่นั่งแตกต่างกัน พื้นผิวเซรามิก/ฟลิปปิดที่นั้งอาจมีความชื้น โปรดระบายอากาศในห้องน้ำหากความชื้นเกิดขึ้น

- หากมีหยดน้ำจากความชื้นให้ใช้ผ้าแห้งเช็ด

การเปลี่ยนแบตเตอรี่ในรีโมทคอนโทรล

เปลี่ยนแบตเตอรี่ใหม่เมื่อรีโมทคอนโทรลไม่ทำงานหรือไฟแสดงการทำงานไม่ติด

- ห้ามใส่แบตเตอรี่กลับขั้วบวกและลบ
- ห้ามคละชิดของแบตเตอรี่
- ให้ถอดแบตเตอรี่ออกหากไม่ใช้เป็นเวลานาน

คำถามที่พบบ่อย

ท่านสามารถแก้ปัญหบบางอย่างได้ด้วยวิธีการง่ายๆ โปรดศึกษาคู่มือด้านล่างก่อนนำเข้ารับบริการซ่อมแซม

ปัญหา	สาเหตุ	การแก้ไข	
เครื่องไม่ทำงานหลังจากกดปุ่มเปิด/ปิด (ไม่แสดงไฟ)	ปลั๊กไฟตืดหรือไม่	ตรวจสอบว่าไฟดับหรือไม่หรือขัดขวางการทำงาน	
	ปลั๊กไฟเสียบสนิทหรือไม่ ไฟแสดงการทำงานบนปลั๊กไฟตืดหรือไม่	กดปุ่มรีเซ็ตบนปลั๊กไฟเพื่อให้ไฟแสดงการทำงานติด	
	ปลั๊กไฟต่อดีแล้วหรือไม่	ต่อปลั๊กไฟอีกครั้ง	
รีโมทคอนโทรลไม่ตอบสนองหรือไม่ทำงาน	แบตเตอรี่หมด	เปลี่ยนแบตเตอรี่ใหม่	
อุณหภูมิของฟลิปปิดสำหรับการชำระล้างไม่ร้อนพอ	ดูว่าการตั้งค่าที่รีโมทคอนโทรลถูกต้องหรือไม่	ปรับเป็นค่าที่ถูกต้อง	
	ตรวจสอบดูว่าเครื่องอยู่ในโหมดประหยัดพลังงานหรือไม่	ปิดการทำงานระบบประหยัดพลังงาน	
ปุ่มกดไม่ทำงาน	ปุ่มบางปุ่มจะไม่ทำงานในโหมดปกติอยู่แล้ว	การใช้งานบางอย่างไม่สามารถใช้พร้อมกันได้ เช่น คุณไม่สามารถกดปุ่มชำระล้างขณะชำระด้านหลังได้	
หัวฉีดจ่ายน้ำไม่ได้ หรือจ่ายได้ไม่แรง	ได้ยินเสียงเตือน	น้ำไม่ไหล	รอน้ำไหล
		วาล์วน้ำเข้าเปิดแล้วหรือไม่	เปิดวาล์วน้ำเข้า
		ฟิลเตอร์ตัน	ทำความสะอาดฟิลเตอร์
	ไม่ได้ยินเสียงเตือน	แรงดันน้ำต่ำ หรือคุณตั้งค่าแรงดันน้ำไว้ต่ำจากรีโมทคอนโทรล	กดปุ่ม  เพื่อเพิ่มแรงดันน้ำ
		คุณได้ยินเสียง “ติ” ขณะนั่งหรือไม่	นั่งลงบนฟลิปครอบและตรวจสอบดูให้มั่นใจว่าเซนเซอร์จับท่าที่ถูกต้องได้
		การทำงานอยู่ในระยะเซนเซอร์หรือไม่	

คุณลักษณะผลิตภัณฑ์

แรงดันไฟฟ้า		AC220V 50HZ
อัตรากำลัง	1350W (ขาเข้า 15C (+/-1C) แรงดันน้ำ 0.24 Mpa สูงสุดสำหรับการชำระด้านหลัง	
ความยาวสายไฟ	1.5 ม.	
แรงดันน้ำ	0.15 Mpa (แรงดันน้ำไหล) 0.75 Mpa (แรงดันน้ำนิ่ง)	
ปริมาณการชำระล้าง	น้อยกว่า 4.5 ลิตร	
ระดับน้ำ	ระดับ 2	
ขนาดผลิตภัณฑ์	กว้าง/ยาว/สูง 385x660x495 มม.	
น้ำหนัก	37.7 กิโลกรัม	
อุปกรณ์ทำความ สะอาด	ระบบทำความร้อน	แบบทันที
	แรงดันน้ำ	ปรับได้ 4 ระดับ ปกติ สูง กลาง ต่ำ
	อุณหภูมิน้ำ	ปรับได้ 4 ระดับ ระดับต่ำ 34 องศาเซลเซียส ระดับกลาง 37 องศาเซลเซียส ระดับสูง 40 องศาเซลเซียส และระดับปกติ
	อัตรากำลังสูงสุด สำหรับการทำน้ำร้อน	1600W
	อุปกรณ์ป้องกันอันตราย	ระบบตัดความร้อนเทอร์โมคัท-ออฟ
	แรงดันสูงสุดในการชำระ	0.65-0.8 ลิตรต่อนาที (แรงดันน้ำ) \geq 0.15 Mpa
	การชำระด้านหลัง	0.4-0.8 ลิตรต่อนาที (แรงดันน้ำ) \geq 0.15 Mpa
	การชำระด้านหน้า	0.4-0.8 ลิตรต่อนาที (แรงดันน้ำ) \geq 0.15 Mpa
ระบบทำ ความร้อน ที่นั่ง	อัตรากำลัง	48W
	อุณหภูมิที่นั่ง	ปรับได้ 4 ระดับ ระดับต่ำ 34 องศาเซลเซียส ระดับกลาง 37 องศาเซลเซียส ระดับสูง 40 องศาเซลเซียส และระดับปกติ
	อุปกรณ์ป้องกันอันตราย	ระบบตัดความร้อนเทอร์โมคัท-ออฟ
อุปกรณ์ เป่าแห้ง	อัตราแรงลม	4 m/s
	อัตรากำลังลมร้อน	300W
	อุณหภูมิลม	ปรับได้ 4 ระดับ ปกติ สูง กลาง ต่ำ 30-55 องศาเซลเซียส (สามารถปรับเป็นอุณหภูมิปกติได้)
อุปกรณ์เพื่อความปลอดภัย	ระบบตัดความร้อนเทอร์โมคัท-ออฟ / ระบบป้องกันความร้อน	
ระบบกำจัดกลิ่น	สารกำจัดกลิ่น	สารเร่งกำจัดกลิ่น
คุณลักษณะ: รีโมทคอนโทรล	กว้าง/ยาว/สูง 168x60x27 มม.	
	แบตเตอรี่ 3 ก้อนแบบ AAA	

รายการอุปกรณ์ในกล่อง

โปรดตรวจสอบว่าท่านได้รับสิ่งของดังต่อไปนี้

รายการในกล่อง KS-8005	รูปประกอบ	จำนวน (ชิ้น)
โกสูกักน้ำเซรามิก และฟารองนั่งอัตโนมัติ		1
ปะเก็นยาง		1
ฟิลเตอร์กรองน้ำ		1
วาล์วน้ำเข้า		1
สายน้ำดี		1
สายไฟและปลั๊กเสียบ		1
กล่องใส่แบตเตอรี่ 9 V. (ไม่รวมแบตเตอรี่)		1
รีโมทคอนโทรล (ไม่รวมถ่าน)		1
คู่มือสินค้า		1

บันทึกการทดสอบการใช้งาน
หลังจากติดตั้งแล้ว ให้ทดลองใช้สวิตช์และบันทึกตามตาราง

รายการ	ผล
ปลั๊กไฟ AC 220 V +/-10% โหลดมากกว่า 2000W หรือไม่	
ปลั๊กไฟหลวมหรือไม่ เสียบสนิทหรือไม่	
สายต่อหลวมหรือไม่ มีรั่วหรือไม่	
มีไฟ LED ติดบนสวิตช์หรือไม่	
ตัวฉีควัสดุหรือไม่	
ฟังก์ชันการเปิดไฟปิดและที่รองนั่งทำงานดีหรือไม่ (รวมถึงการทำงานของเซนเซอร์ตรวจจับบุคคลและเก้าอี้)	
ฟังก์ชันการชาร์จด้านหลังทำงานดีหรือไม่ (รวมถึงการปรับแรงดัน)	
ฟังก์ชันการชาร์จสำหรับสภาพสตรีกาทำงานดีหรือไม่ (รวมถึงการปรับแรงดัน)	
ฟังก์ชันการชาร์จแบบกว้างทำงานดีหรือไม่ (รวมถึงการปรับแรงดัน)	
ฟังก์ชันอุณหภูมิหน้าทำงานดีหรือไม่ (รวมถึงการปรับแรงดัน)	
ฟังก์ชันอุณหภูมิของฟลิปทำงานดีหรือไม่ (รวมถึงการปรับระดับ)	
รีโมทคอนโทรลทำงานดีหรือไม่	
ฟังก์ชันการชาร์จล้างด้วยมือและอัตโนมัติทำงานดีหรือไม่	
ฟังก์ชันเป่าแห้งทำงานดีหรือไม่ (รวมถึงการปรับระดับ)	
บันทึก	

12. การรับประกันสินค้า

เงื่อนไขการรับประกันสินค้า

- พิจารณาจากใบรับประกัน ใบเสร็จรับเงิน หรือหลักฐานอื่นๆ โดยนับจากวันซื้อ-ขาย เป็นสำคัญ บริษัทฯ ไม่สามารถรับประกันสินค้าหากไม่มีเอกสารดังกล่าว
- เงื่อนไขการรับประกันครอบคลุมเฉพาะตัวสินค้าตามสภาพการใช้งานปกติเท่านั้น
- หากพบว่าสินค้าที่อยู่ในระยะประกันไม่สามารถใช้งานได้เนื่องมาจากความชำรุด บริษัทฯ จะซ่อมแซมหรือเห็นสมควรเปลี่ยนเฉพาะอะไหล่หรือตัวสินค้าเท่านั้น โดยความรับผิดชอบจะไม่ครอบคลุมถึงความเสียหายหรือค่าใช้จ่ายอื่นๆ นอกเหนือจากตัวสินค้า
- กรณีสินค้าพินเงื่อนไขการรับประกัน จะต้องแจ้งอัตราค่าบริการและค่าใช้จ่ายอื่นๆ ให้ลูกค้าทราบ และได้รับความยินยอมจากลูกค้าก่อนดำเนินการใดๆ

ประเภทสินค้า	ระยะเวลาประกัน
สวิตช์ระบบอัตโนมัติ และฟลิป KS-8005	1 ปี

หมายเหตุ

ก่อนการติดตั้งสินค้าทุกประเภท แนะนำให้ตรวจสอบวิธีการติดตั้งและระยะของอุปกรณ์ประกอบ ติดตั้งต่างๆ จากคู่มือการติดตั้ง เพื่อให้ได้ระยะที่ถูกต้องสามารถใช้งานได้ ทางบริษัทฯ ขอสงวนสิทธิ์ความรับผิดชอบสินค้าที่เสียหายจากการถอดหรือ/การบริการ หรือเปลี่ยนแปลงข้อมูลใดๆ โดยมีต้องแจ้งให้ทราบล่วงหน้าบริษัทฯ จะไม่รับประกันในกรณีดังต่อไปนี้

- ความเสียหายโดยความจงใจ เช่น ความเสียหายจากการใช้งานในสภาพแวดล้อมที่ไม่เหมาะสม การไม่ใช้ตามคู่มือ การขนส่ง การผูกมัดของสารเคมี การบำรุงรักษาไม่ถูกวิธี ภัยธรรมชาติ และอื่นๆ
- ผู้ใช้ถอดแยกผลิตภัณฑ์ ซ่อมแซมด้วยตนเอง การประกอบและซ่อมแซมโดยบุคคลอื่น นอกเหนือจากการบริการจากบริษัทฯ
- ความเสียหายจากเหตุสุดวิสัย