

คู่มือการติดตั้งกระเบื้องเซียร์โน รุ่นไทยโมเดิร์น

อุปกรณ์การติดตั้งกระเบื้องเซียร์โน

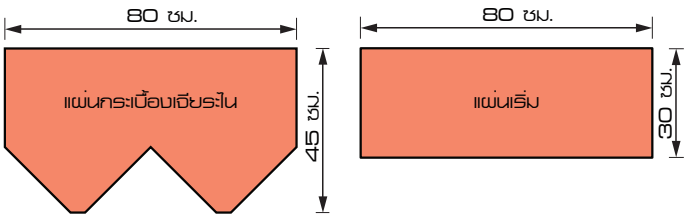
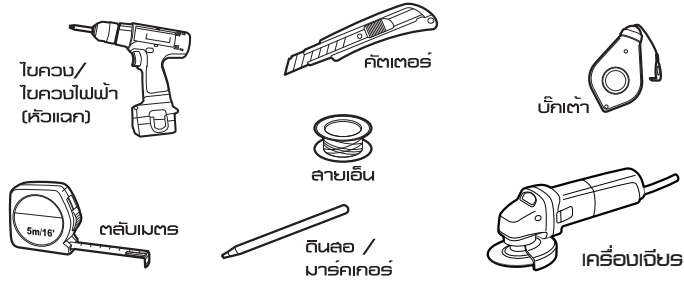

1 การติดตั้งกระเบื้องเซียร์โน

นำแปสำเร็จรูปมาติดตั้งกับบนแผ่นสะท้อนความร้อน สำหรับแปตัวแรก(ล่างสุด) ต้องเสริมวัสดุให้สูงขึ้น 1 ซม. ติดตั้งแปแถวถัดไปให้มีระยะห่างกัน 15 ซม. สำหรับแปแถบล่างสุดให้มีระยะห่างจากแนวสันหลังคาข้างละ 2 ซม.

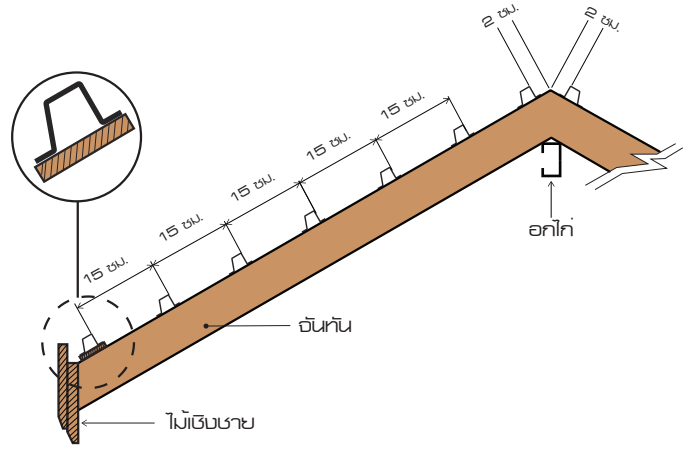

2 ติดตั้งกระเบื้องแผ่นเริ่ม โดยต้องขึงเอ็นขนาด 1 มม. กับเชิงชาย เพื่อตรวจสอบแนวของปลายกระเบื้องให้เสมอกัน ยังยึดกระเบื้องด้วยลวดลวดลวดยึดกระเบื้อง แผ่นละ 2 ตัว กระเบื้องแผ่นแรกและแผ่นสุดท้าย ให้ยื่นเลยจากไม้บังนบลม 2 ซม. (กรณีมุมเหลี่ยมไม้บังนบลมต้องไม่ขุด Dry Fix ติดก่อนการปิดกรอบข้าง)



3 ติดตั้งแผ่นกระเบื้องเซียร์โนแถวที่ 2 ด้วยกระเบื้องแผ่นเศษ ตัดขนาด 1 ใน 4 ของกระเบื้อง หรือเริ่มด้วยกระเบื้องเซียร์โนแผ่นเต็ม แต่ขยับหรือเลื่อนทับรอยต่อแผ่นด้านล่างไป 1 ใน 4 ของแผ่นกระเบื้อง

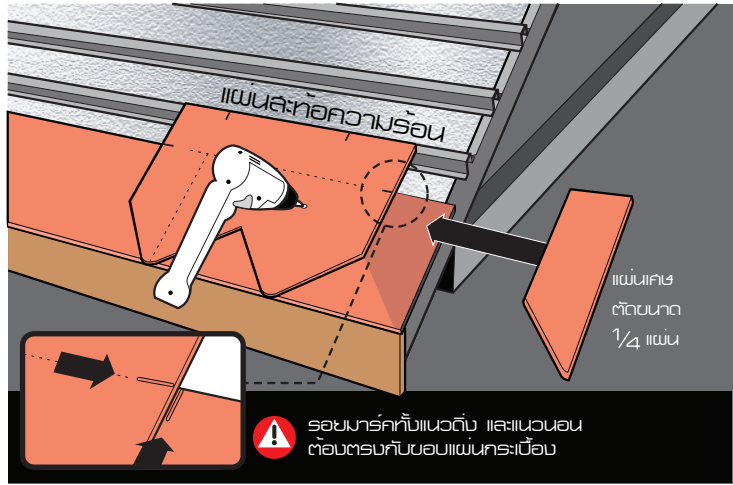

4 ติดตั้งกระเบื้องแถวถัดไปจนเต็มทั้งพื้นด้วยวิธีมุมแบบสลับแผ่น โดยต้องตรวจสอบแนว ทั้งแนวตั้ง แนวนอนและแนวเฉียง ส่วนกระเบื้องเซียร์โนแถบล่างสุด ติดให้เสมอกับแนวสันหลังคา

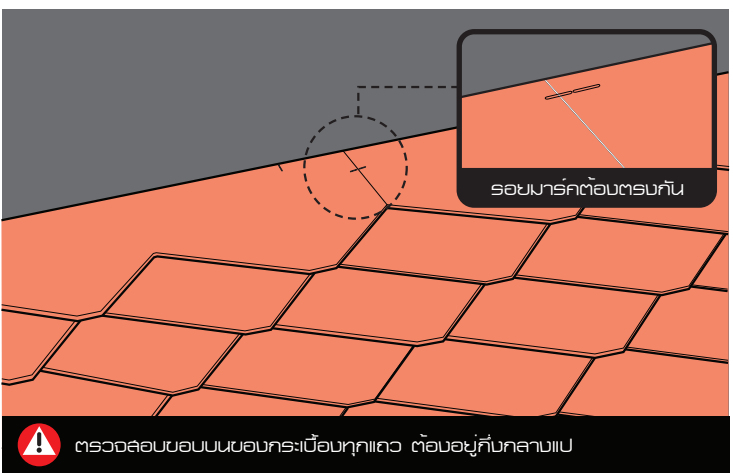

5 นำกรอบสันหลังคามาวางทับบนแผ่นกระเบื้องแถบล่างสุดถ้าจุดเว้าของกระเบื้องอยู่นอกตัวกรอบสันหลังคาก็สามารถติดตั้งกรอบสันหลังคาได้เลย

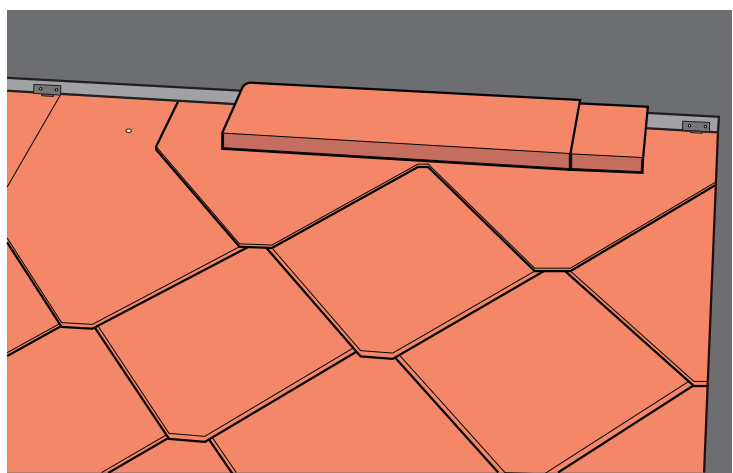

6 ถ้าส่วนเว้าของกระเบื้องพื้นเคลือบตัวครอบ ต้องใช้กระเบื้องพื้นเริ่ม ทำเป็นแผ่นจบ โดยนำกระเบื้องพื้นเริ่มมาวางทับกับครอบสันหลังคา (ตามรูป) ใช้ดินล่อขีดระยะขอบของครอบให้ขาวตลอดแผ่น จากนั้น นำกระเบื้องเซียร์โนมาวางทับให้ปลายกระเบื้องเสมอลายแผ่นเริ่ม ใช้ดินล่อวาดตามแนวกระเบื้องเซียร์โนบนแผ่นเริ่ม แล้วตัดกระเบื้องพื้นเริ่มให้มีรูปร่างเหมือนกระเบื้องเซียร์โน

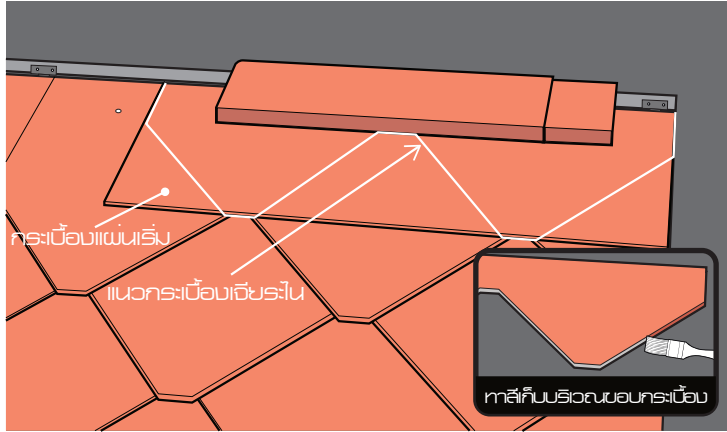

7 นำกระเบื้องพื้นเริ่ม ที่ตัดแต่งเรียบร้อยแล้วขึ้นติดตั้งบริเวณแถว บนสุดตลอดสันหลังคาทั้ง 2 ด้าน

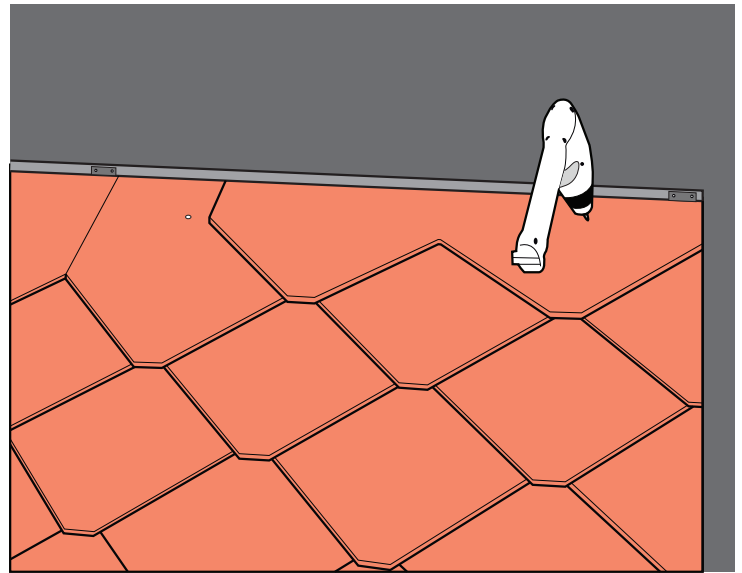

1 ตัดตั้ง ไม้บันลอม ขนาดกว้าง 8 นิ้ว ก่อนติดตั้งครอบข้างโดยให้ มีระดับเสมอกันกับหลังคา

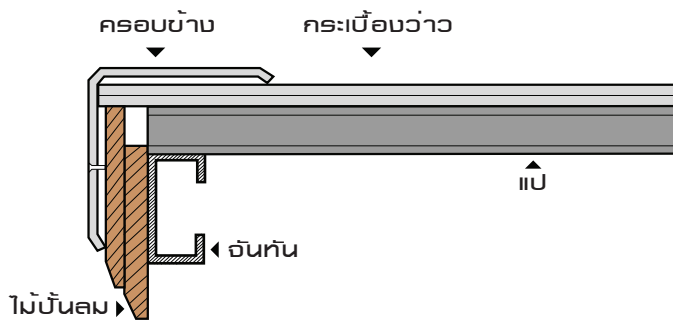

2 ตัดตั้ง ครอบปิดชาย ที่ปลายบันลอม ยึดด้วยสกรูปลายสลว่น ขนาด 2 นิ้ว โดยระยะในการยึดนั้น ให้ห่างจากปลายครอบ 20 ซม. และห่างจากขอบด้านข้าง 6 ซม.

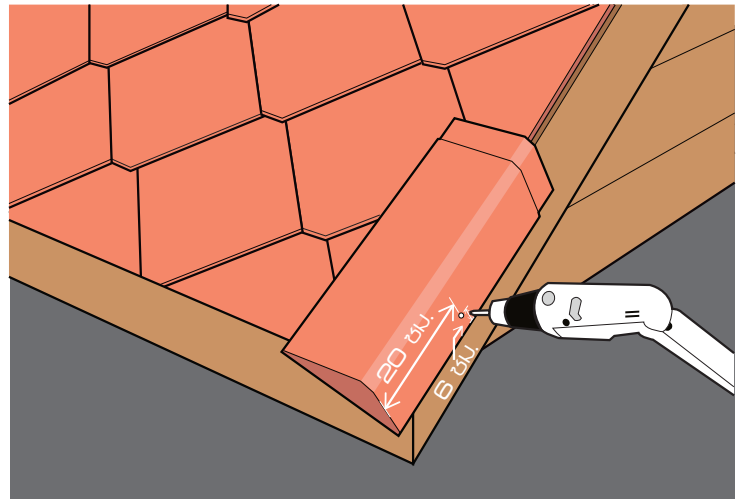

3 ตัดตั้ง ครอบปิดข้าง แผ่นสุดท้าย ด้วยวิธีการเดียวกันจนสิ้นบริเวณ ปลายสลว่น ขนาด 1½ นิ้ว โดยระยะในการยึดนั้นให้ห่างจาก ปลายครอบด้านข้างและขอบด้านข้าง ด้านละ 6 ซม.

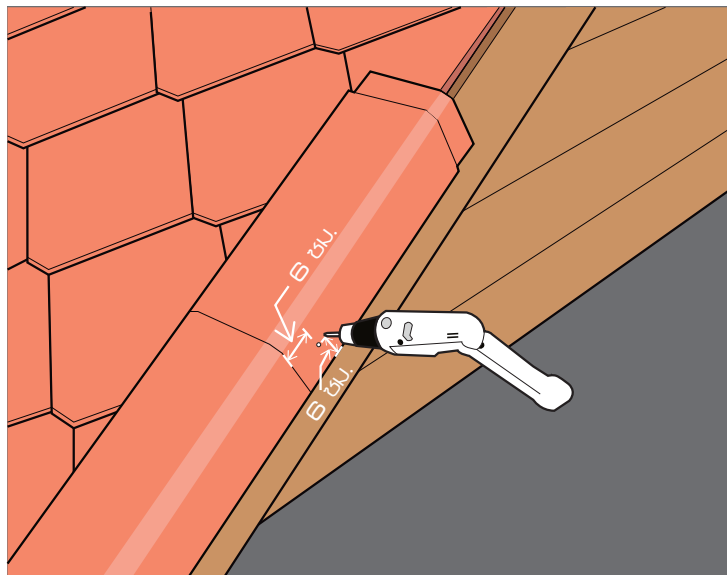

4 ตัดตั้งครอบปิดข้างแผ่นสุดท้าย ด้วยวิธีการเดียวกันจนสิ้นบริเวณ สันหลังคา โดยให้วันครอบปิดข้างตัวบนไว้

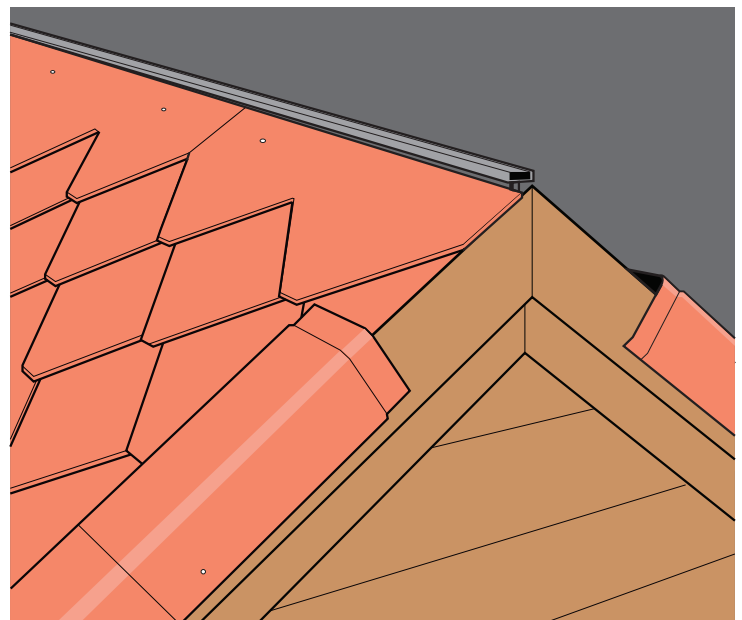

5 นำกรอบปิดหัว และกรอบปิดข้าง 2 ตัวบนสุดมาลอมวางร่วมกัน เพื่อการระมัดตัดปลายกรอบข้างด้านบนสุด ที่ยกกรอบข้างตัวด้านนอก

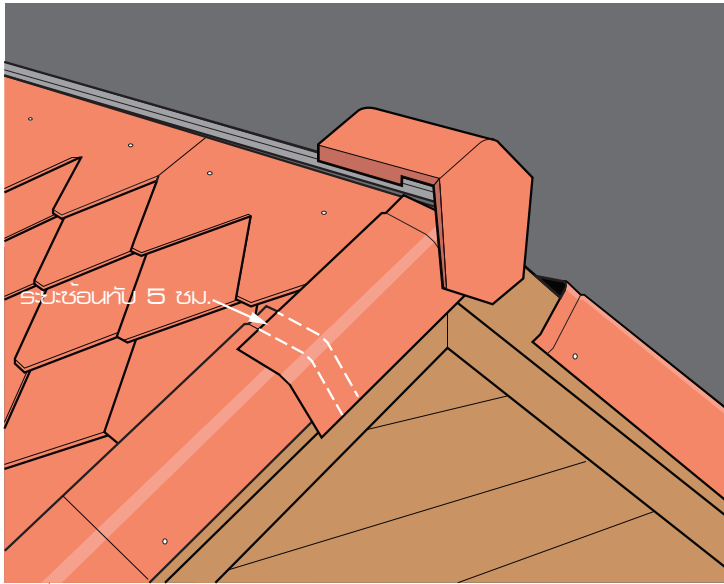

6 ตัดปลายกรอบข้างส่วนที่เกยออก เพื่อจะนำไปตัดตั้งในชั้น ตอนต่อไปให้เรียบร้อย

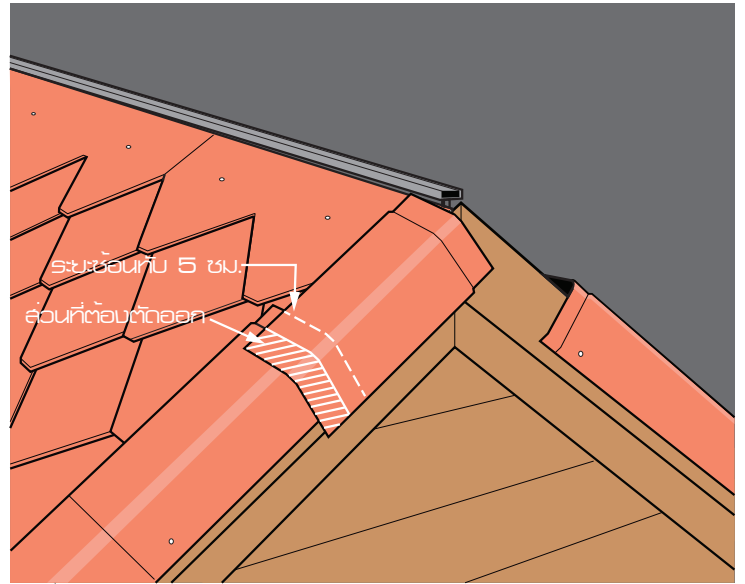

1 ติดตั้ง ไม้บันลอม ขนาดกว้าง 8 นิ้ว ก่อนติดตั้งกรอบข้างโดยให้ มีระดับเสมอกันกับหลังคา

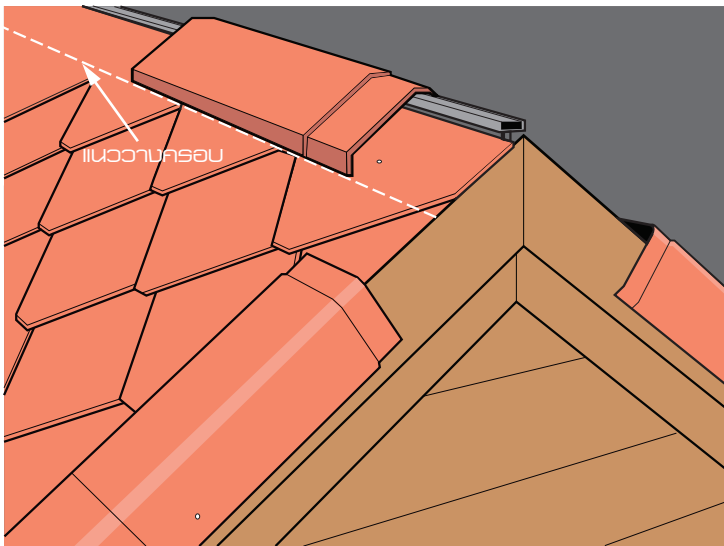

2 ตัดแผ่นรองใต้กรอบ โดยต้องทำความสะอาดหลังคาบริเวณที่ ติดตั้งให้สะอาดปราศจากฝุ่น คราบมัน และความชื้น ค่อยๆ ลอก แลนกวาดออก (อย่าลอกออกทั้งหมด) แล้วค่อยๆ ติดไปตามแนว สันหลังคารัดให้แนบสนิทกับหลังคา

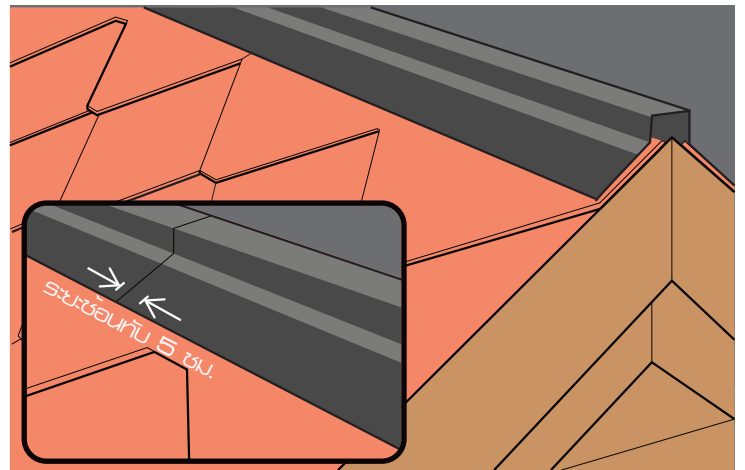

3 ติดตั้ง กรอบปิดข้าง กับบนกรอบปิดชาย โดยยิงยึดด้วยสกรู ปลายส่วน ขนาด 1 1/2 นิ้ว โดยระยะในการยึดนั้นให้ห่างจาก ปลายกรอบด้านล่างและขอบด้านข้าง ด้านละ 6 ซม.

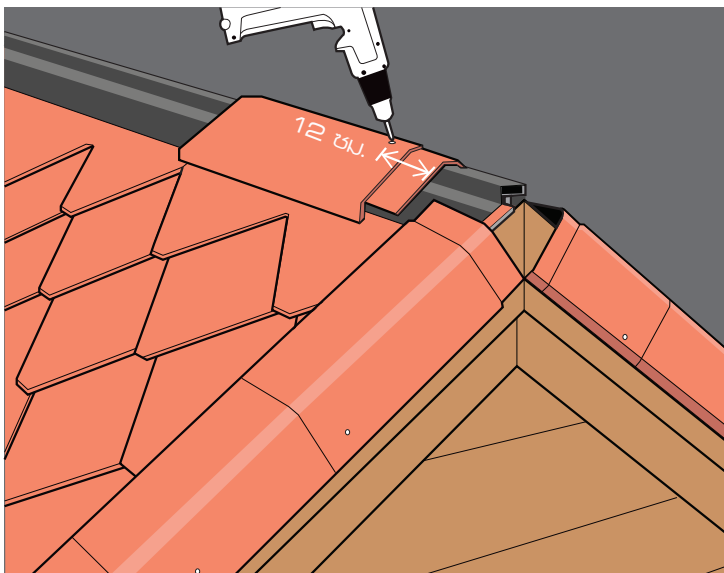

4 ติดตั้งกรอบปิดข้างแผ่นถัดไป ด้วยวิธีการเดียวกันจนถึงสันหลังคา โดยให้หัวกรอบปิดข้างตัวบนไว้

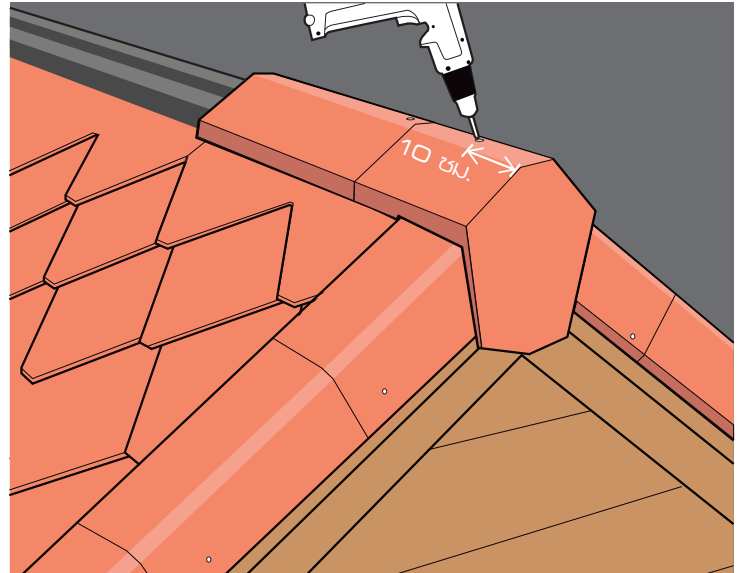

5 ตัดตั้ง ครอบสันหลังคา แผ่นดัดไป กับบนครอบสันหลังคา 2 ทาบ ยึดด้วยสลกรูยึดครอบ 1 ตัว โดยให้มีระยะยึดห่างจากหัวครอบ เข้ามา 12 ซม. ตัดตั้งครอบสันหลังคาตัวถัดไปด้วยวิธีเดียวกัน

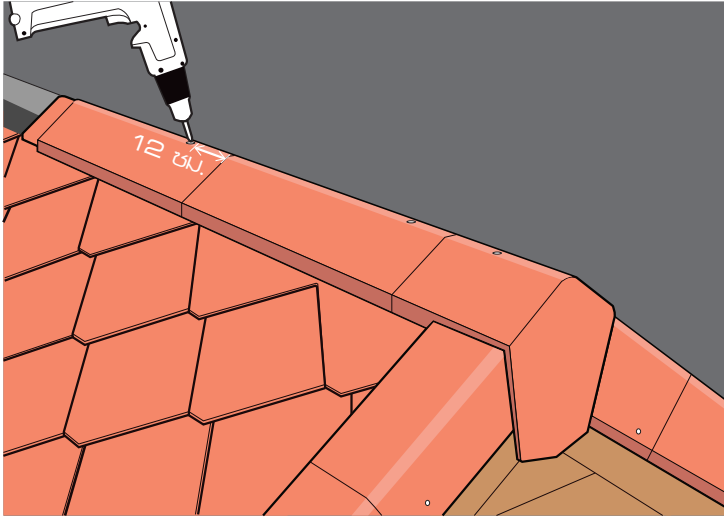

6 กรณีที่สันหลังคา มีระยะไม่พอดีกับความยาวของครอบสันหลังคา ให้ตัดแต่งครอบสันหลังคา โดยนำครอบสันหลังคามาวาง เพื่อหา ระยะส่วนเกินของแผ่น ตัดส่วนที่เกินออก จากนั้นจึงนำไปติดตั้งและ ใช้ครอบปิดหัวปิดทับบนครอบสันหลังคา

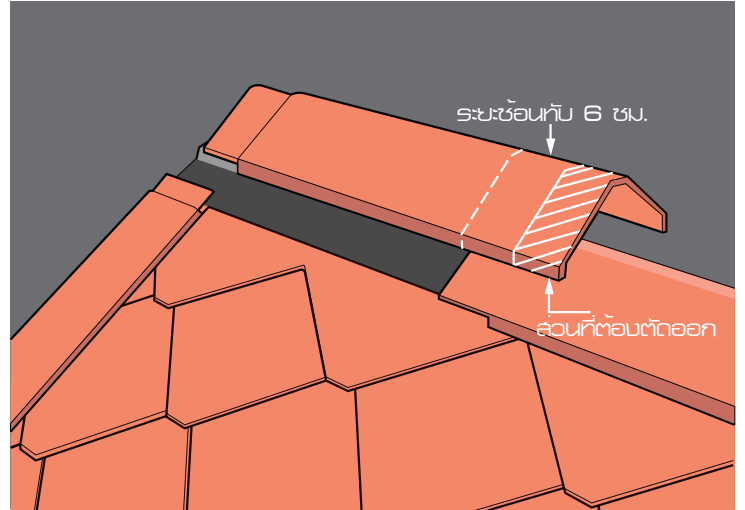

1 หาแนวที่จะเริ่มมุงกระเบื้อง โดยแบ่งหลังคาเป็น 2 ส่วน ส่วนที่ 1 ชิงเอ็นจากมุมที่ปลายสันตะเข้ 2 สัน มาบรรจบกัน โดยชิงลงมา ให้ตั้งฉากกับแปตัวล่าง หรือ โม้เชิงชาย ส่วนที่ 2 ชิงเอ็นจาก มุมที่ปลายสันตะเข้มาบรรจบกับสันหลังคา โดยชิงลงมาให้ตั้งฉาก กับแปตัวล่างหรือโม้เชิงชาย เริ่มตัดตั้งกระเบื้องแผ่นเริ่มจากแนว ที่กำหนดไว้บนหลังคาทั้ง 2 ส่วน โดยให้ทับกลางของกระเบื้อง แผ่นเริ่มตรงกับแนวที่กำหนด

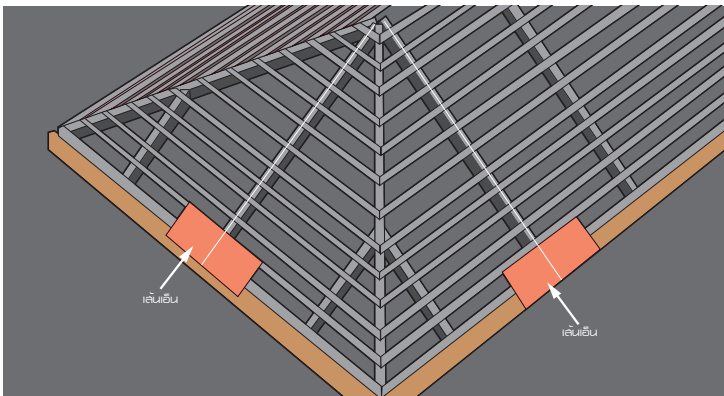

2 ตัดตั้งกระเบื้องแผ่นต่อไป ด้วยวิธีการมุงสลับแผ่น เช่นเดียวกับ การมุงหลังคาทรงจั่ว

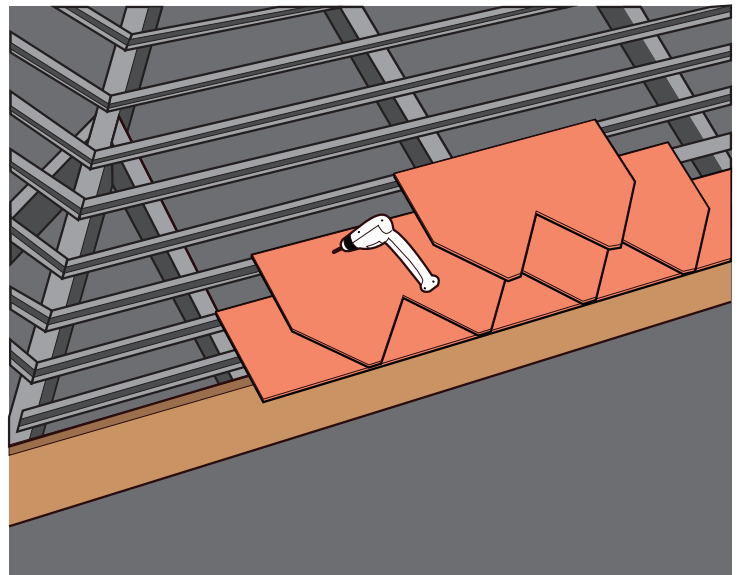

3 กรณีที่บริเวณสันตะเข้ หากต้องตัดเศษกระเบื้องแผ่นเล็ก ใส่ให้เต็ม ยึดเศษกระเบื้องด้วยสลูปลายลวด ขนาด 32 มม. ตัดกับ กระเบื้องแผ่นที่ถูกต้อง

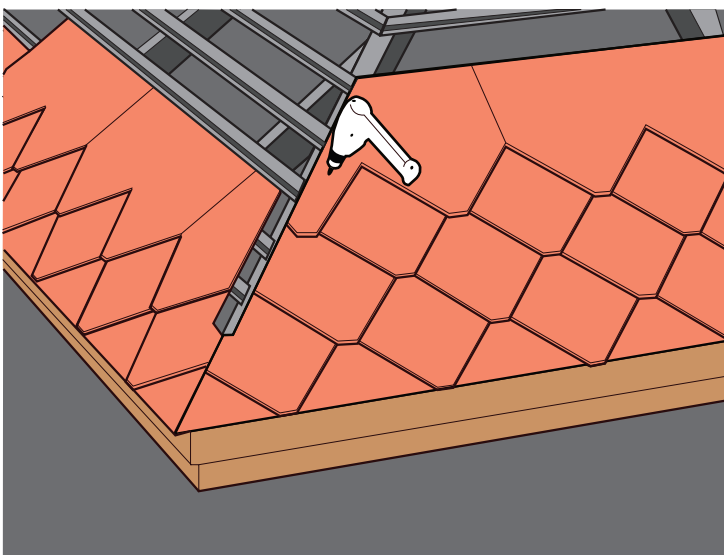

4 ตัดกระเบื้องบริเวณสันตะเข้ให้ห่างกันประมาณ 5 ซม. จากนั้นนำ ครอบสันตะเข้มาวางทาบบริเวณสันตะเข้ จัดให้พอดีแนว สอดเหล็กกับ ครอบเข้าไปใต้ครอบ ขกให้แนบเสมอกับครอบสันตะเข้เพื่อวัดระยะ ความสูงของมายึดเหล็ก

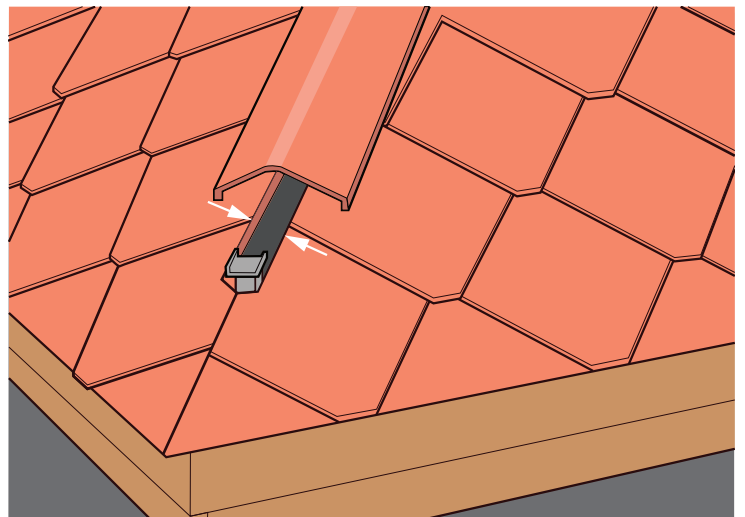

5 ตัดตั้งเหล็กรับกรอบบนขาคัดเหล็ก ยึดด้วยลวดรูปปลายจระเข้จำนวน 4 ตัว โดยจัดเหล็กรับกรอบให้ได้ระดับ

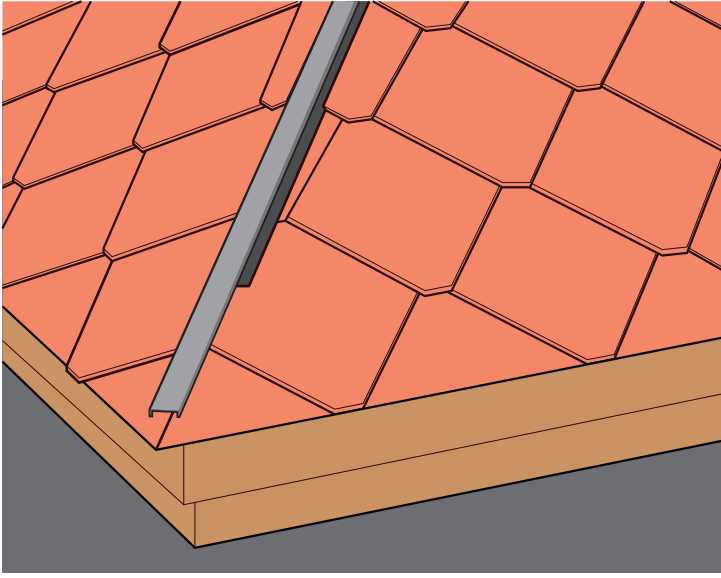

6 นำกรอบ 3 ทาง ตัววาย (Y) มาวางร่วมกับกรอบสันหลังคา 2 ทาง และกรอบสันตะเข้ เพื่อหาตำแหน่งในการตัดตั้งกรอบสันตะเข้ร่วมกับกรอบสันหลังคา ที่เหมาะสม ใช้ดินล่อขีดทำเส้นเครื่องหมาย

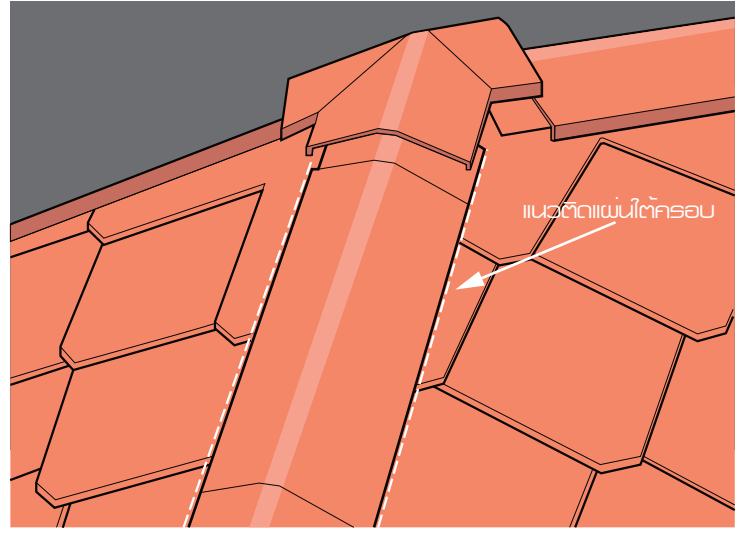

7 กำหนดแนวในการตัดแผ่นรอบไม้ไคร้กรอบ โดยนำกรอบปิดปลายสันตะเข้ มาวางให้ได้ตำแหน่ง ใช้ดินล่อขีดทำเส้นเครื่องหมาย จากนั้นจึงใช้มีดตัดไม้ไคร้

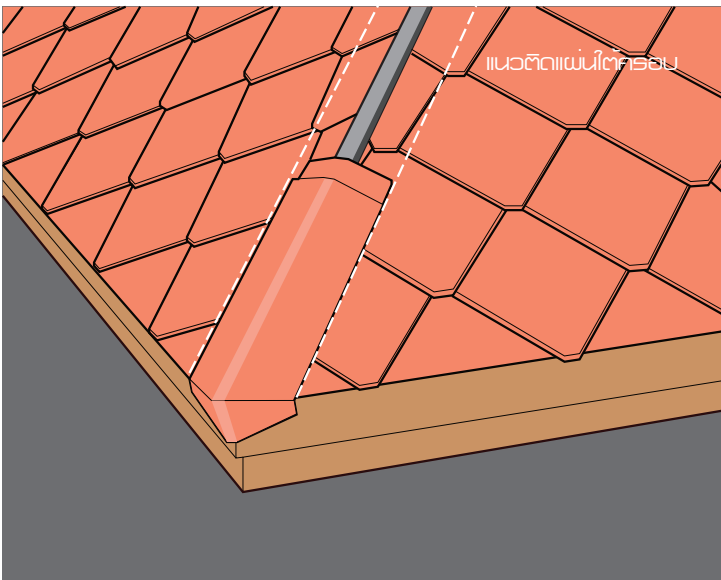

8 กำหนดแนวในการตัดแผ่นรอบไม้ไคร้กรอบ โดยนำกรอบปิดปลายสันตะเข้ มาวางให้ได้ตำแหน่ง ใช้ดินล่อขีดทำเส้นเครื่องหมาย จากนั้นจึงใช้มีดตัดไม้ไคร้

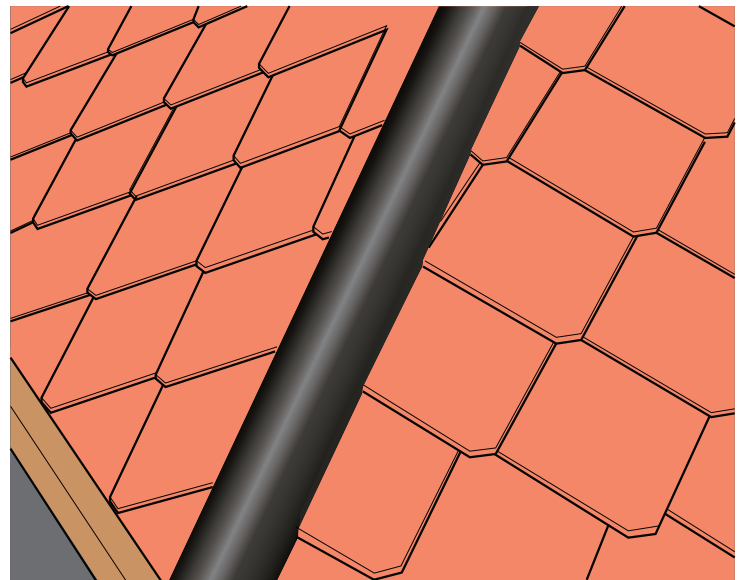

9 กรณีต้องต่อแผ่นรอบไม้ไคร้กรอบให้มีระยะซ้อนทับกัน 5 ซม.

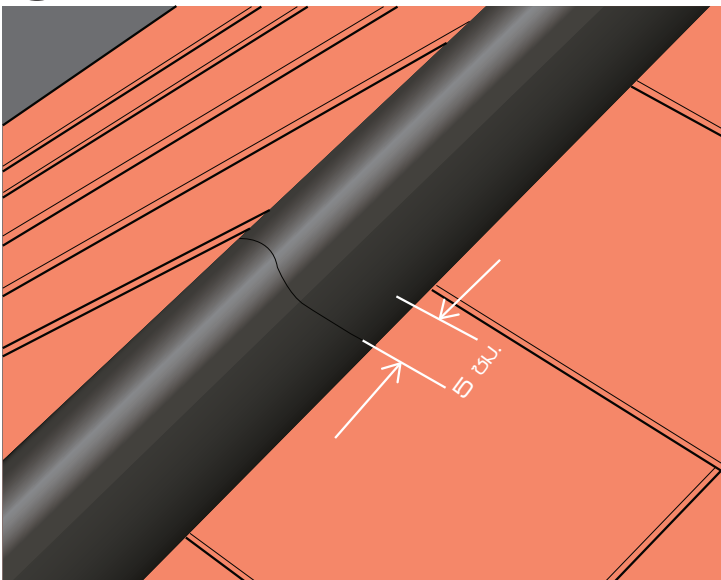

10 บริเวณสันหลังคาทรงปั้นหยา 3 ทาง หรือ 4 ทาง ให้ใช้แผ่นปิดรอยต่อจำนวน 1 แผ่น ตัดหับลงบนแผ่นรอบไม้ไคร้กรอบอีกที ก่อนทำการตัดตั้ง กรอบ 3 ทาง หรือ กรอบ 4 ทางบนปั้นหยา

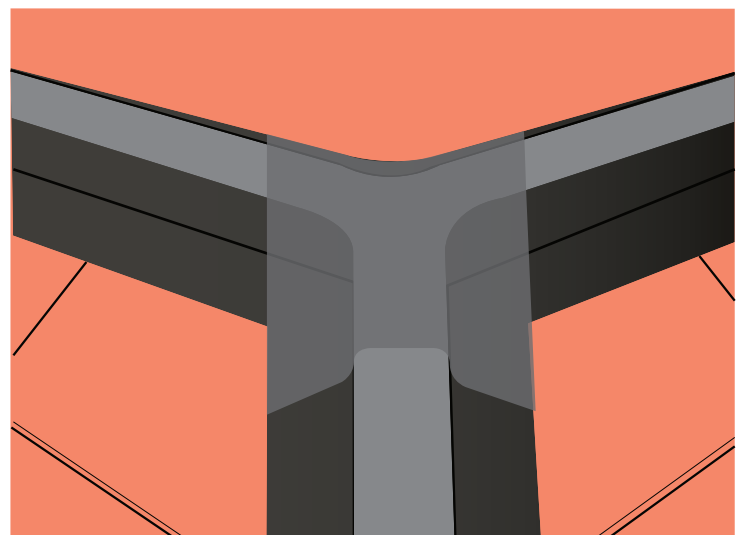

11

เริ่มติดตั้งกรอบบริเวณสันตะเข้ โดยติดตั้งกรอบปิดปลายตะเข้ ก่อนขันยึดด้วยสลกรูปปลายสว่านยึดกรอบ โดยให้มีระยะยึด ห่างจาก ปลายล่ำนของกรอบนี้มา ประมาณ 15 ซม.

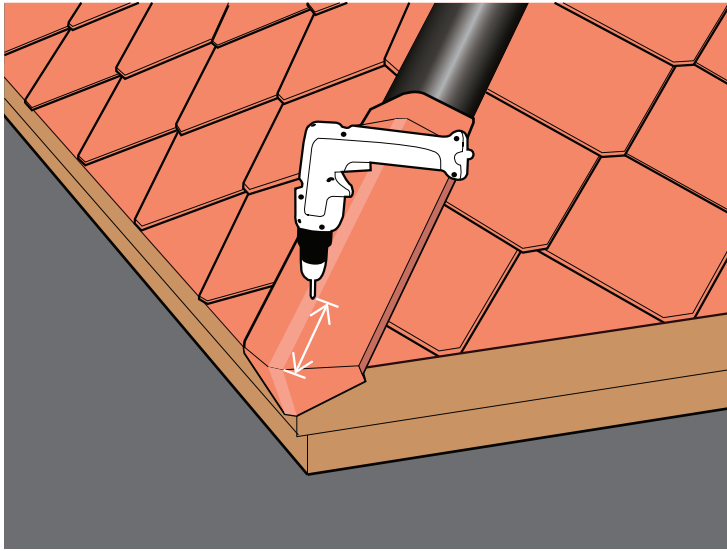

12

ติดตั้งกรอบสันตะเข้กับบนกรอบปิดปลายตะเข้ แล้วขันยึดด้วย สลกรูปปลายสว่านยึดกรอบ โดยให้มีระยะยึดห่างจากปลายล่ำน ของกรอบสันตะเข้ขึ้นมา ประมาณ 12 ซม.

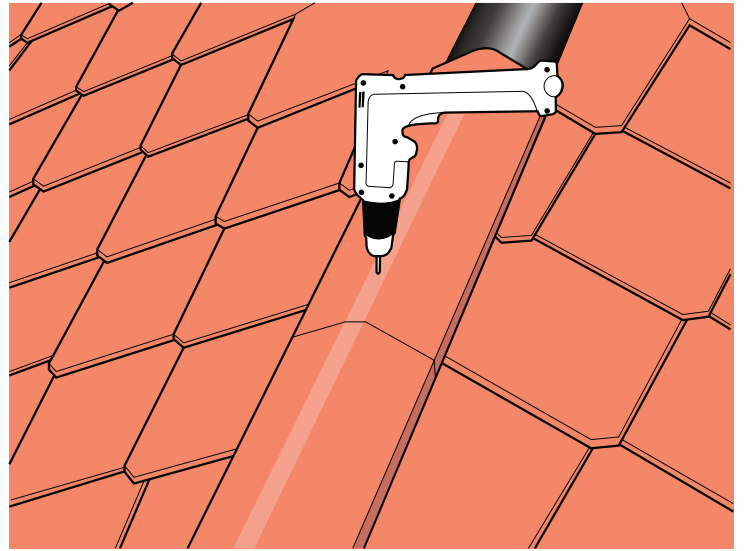

13

กรณีที่สันตะเข้มีระยะไม่พอดีกับความยาวของกรอบตะเข้ ให้ตัดแต่ง กรอบตะเข้ โดยนำกรอบตะเข้กับกรอบ 3 ทาน ตัววาย (Y) มาวาง เพื่อหาระยะส่วนเกินของกรอบสันตะเข้ ตัดส่วนที่เกินออก จากนั้น ขันนำไปติดตั้งให้เรียบร้อย

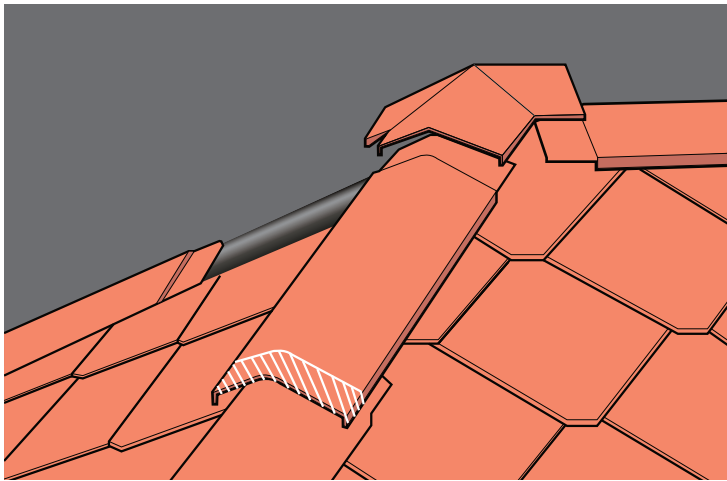

14

นำกรอบ 3 ทาน ตัววาย (Y) มาวางทับร่วมกับกรอบสันหลังคา 2 ทาน และกรอบสันตะเข้ ให้ทับกันสนิท เพื่อจัดตำแหน่งในการ ติดตั้งได้อย่างสมบูรณ์

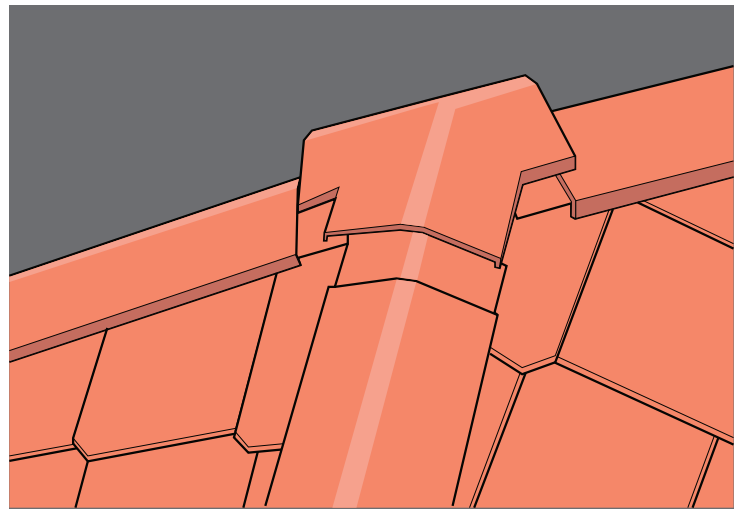

15

ยึดกรอบ 3 ทาน ตัววาย (Y) บนกรอบสันตะเข้และกรอบสัน หลังคา 2 ทาน ด้วยสลกรูปปลายสว่านยึดกรอบจำนวน 3 ตัว โดยให้มีระยะยึดห่างจากปลายกรอบทั้ง 3 ด้าน ประมาณ 12 ซม.

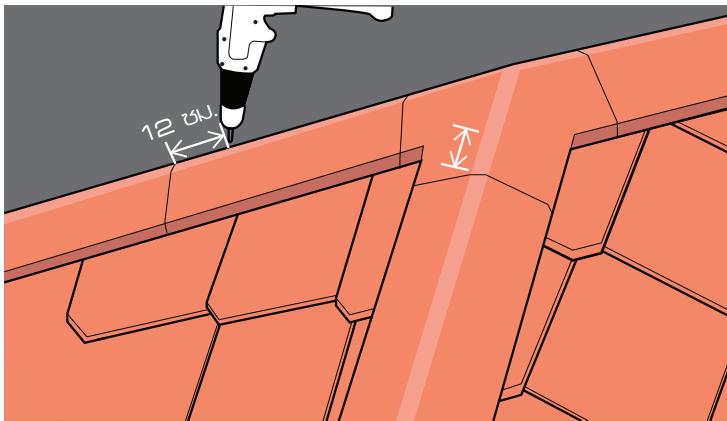

16

สำหรับหลังคาปั้นหยา 4 ทาน ให้ใช้กรอบสัน 4 ทานปั้นหยา

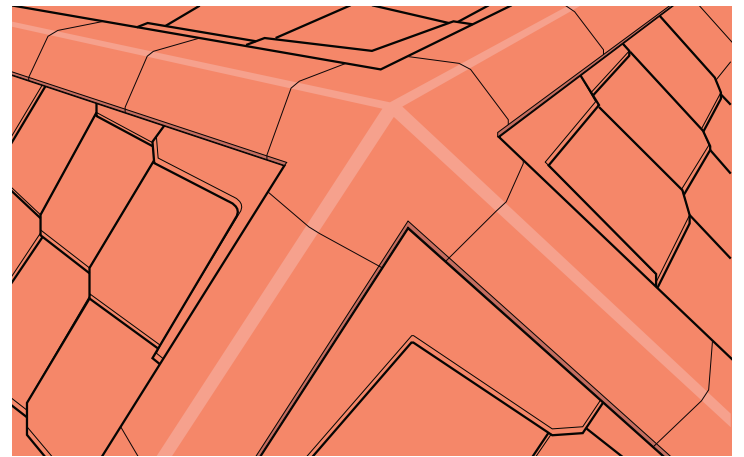

⚠️ ข้อแนะนำในการติดตั้งไม้เชิงชาย ตราเพชร

- บริษัทฯ ขอสงวนสิทธิ์ในการรับประกัน กรณีใช้งานผิดประเภท หรือไม่ตรงตามคู่มือแนะนำ
- เมื่อทำการติดตั้งเป็นไปตามมาตรฐานของบริษัทฯ โปรดปรึกษาแผนกบริการเทคนิค โทรศัพท์ : 036 224 171 - 8 ต่อ 222

บริษัท พลิตภัณฑ์ตราเพชร จำกัด (มหาชน)

เลขที่ 408/163-165 อาคารสำนักงานพหลโยธินเพลส ชั้น 40 ถนนพหลโยธิน แขวงสามเสนใน เขตพญาไท กรุงเทพฯ 10400
โทรศัพท์ : 02 619 0742 โทรสาร : 02 619 0488
www.dbp.co.th Call Center : 02 619 2333

